

metos

KAFFEBRYGGARE

CBS-1231 & CBS-1232 Plus

Installations- och användarmanual

Översättning av tillverkarens originaldokumentation



INNEHÅLLSFÖRTECKNING

Tekniska data och krav	3
Användning	15
Underhåll och rengöring.....	15
Säkerhetsanvisningar	16
Installation och service.....	17
Allmänt:.....	17
Elanslutning:.....	17
VVS:	17
Tömning av vattentanken	18
Installationssäkerhet och hygieninstruktioner	20
Kopplingscheman.....	22

Tekniska data och krav

Krav på vattnet: CBS-1231 & 1232: 138-517kPa, 5,7lpm)

Vattnet som tillförs utrustningen för varma drycker måste filtreras

Vattenanslutning: 3/8" hankontakt flare.

Bryggaren levereras med en inloppsventiladapter BSP -> SAE.

Bryggvolym: 3,8 liter, bryggmängd 2,9 liter

Användarprogrammerbar från 0,95 liter till 4,75 liter per brygging

Bryggprogram - Första bryggvolymens fabriksinställning: 5:30 minuter=[4 minuters bryggtid + 1,5 minuters droppfördröjning]
Andra bryggvolymens fabriksinställning: 5 minuter=[3:30 minuters bryggtid + 1,5 minuters droppfördröjning]

Elanslutning: Se kopplingsscheman. 120V, 208-240V, 230V användarkonfigurerbar

Tanktemperaturens fabriksinställning: 200°F (93°C) inuti vattentanken (vid havsnivå)

Vattenanslutning: (Optimal) 100-150TDS

Ett vattenfilter måste användas i alla dryckesapparater.

Följande parametrar för bryggprocessen kan styras av användaren:

Brew Volume (Bryggvolym), Brew Time (Bryggtid), Prewet Percent (Fuktningsprocent) ja Prewet Delay (Fuktningsfördröjning), Drip Delay (Droppfördröjning).

Vikt och kapacitet

Modell	Höjd	Bredd	Djup	Vattentankens storlek	Vikt tom	Vikt full	Vikt inkl förpackning	Förpackningens mått
CBS-1231	700 mm	300 mm	520 mm	12,4 L	13,2 kg	25,0 kg	18,6 kg	76.2 x 43.2 x 55.9 cm
CBS-1232	700 mm	500 mm	520 mm	22,4 L	21,3 kg	41,7 kg	25,0 kg	76.2 x 58.4 x 63.5 cm
Kalibrerad för en 3,8 liters brygging		Filterhållare 13" x 5" Filterpapper 13" x 5 tai FETCO# F002"			1" fötter (standard) 2,5" fötter (option)			

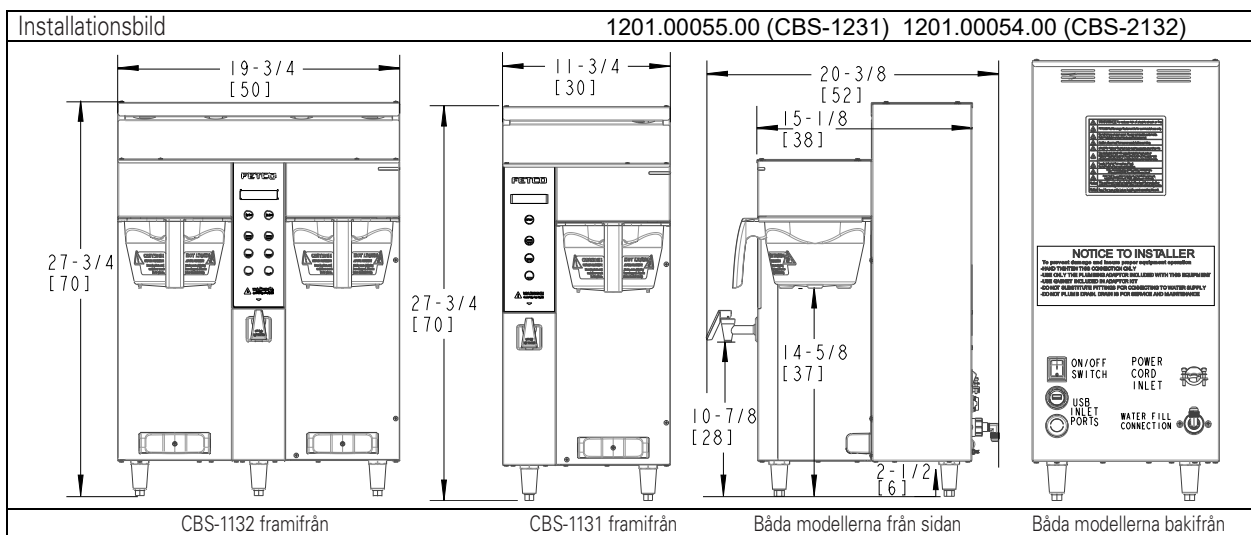

Elektrisk / teknisk data**CBS 1231**

Anslutning: 50 Hz

SKU	Spänning	Värme-element	Ledare	kW	Elanslutning	Faser	Strömförbrukning	Bryggkapacitet / timme
E1231CE-1B123-PM005	230	1 X 2.3 kW	L/N/PE	2.1	CEE 7/7Shuko	1	9.7	22 literaa
E1231CE-1B130-MM015	230	1 X 3.0 kW	L/N/PE	2.8	CEE 7/7Shuko	1	12.5	29,1 literaa
E1231CE-1B130-PM005	230	1 X 3.0 kW	L/N/PE	2.8	CEE 7/7Shuko	1	12.5	29,1 literaa

BS 1232

Anslutning: 50Hz

SKU	Spänning	Värme-element	Ledare	kW	Elanslutning	Faser	Strömförbrukning	Bryggkapacitet / timme
E1232CE-1B223-PM000	230	2 X 2.3 kW	L/N/PE	4.2	Kopplingsplint	1	18.9	42 literaa
E1232CE-1B230-PM000	230	2 X 3.0 kW	L/N/PE	5.5	Kopplingsplint	1	25.5	56 literaa
E1232CE-2B223-PM000	230/400	2 X 2.3 kW	2L/N/PE	4.2	Kopplingsplint	2	9.7	42 literaa
E1232CE-2B230-PM000	230/400	2 X 3.0 kW	2L/N/PE	5.5	Kopplingsplint	2	12.5	56 literaa

Starta bryggningen

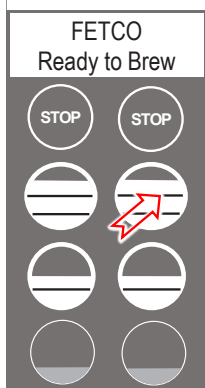

1. Vrid strömbrytaren till läget "ON"
2. Förbered filterhållaren med filterpapper av rätt storlek och rätt mängd kaffe.
3. Skjut in filterhållaren helt i skenorna.
4. Placera en ren, tom, förvärmad termos under filterhållaren.
5. Välj bryggmängd och tryck och håll in motsvarande bryggknapp i en sekund för att starta
6. - STOP-knappens lampa tänds, bryggknappens lampa tänds
 - Displayen visar återstående tid. Fabriksinställd tid är 6 minuter
 - Den valda bryggknappen blinkar för att indikera att bryggning pågår.
 - Alla övriga bryggknappar är avstängda.
7. När bryggningen är klar slocknar STOP-knappen och bryggknappen fortsätter att blinka för att indikera att en droppfördröjning (DRIP) enligt inställd tid pågår. Detta indikerar att kaffet fortfarande kan droppa från filterhållaren. För säkerhets skull - ta inte bort filterhållaren förrän droppet är klart.

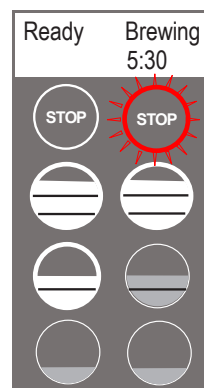

Dubbelbryggare klar för bryggning. Exempel: Tryck på den översta bryggknappen till höger

Bryggning -se #6 ovan

Bryggning

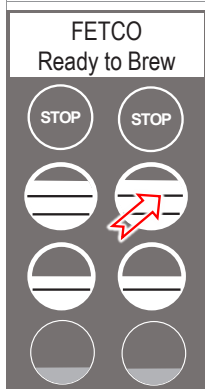

Den första skärmen visar den övre högra filtreringsmängden aktiverad (som ovan)...

Vänster sida är i READY-läge under filtrering, men knapparna på vänster sida kan användas för filtrering

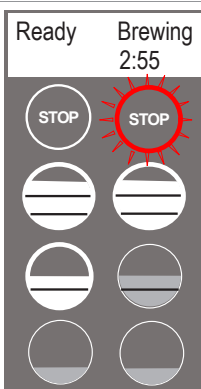

STOP-indikatorn tänds och den övre högra knappen pulserar.

Alla andra knappar på höger sida är avstängda.

Timern aktiveras startande från 5:30 för bryggning 1
5:00 för bryggning 2

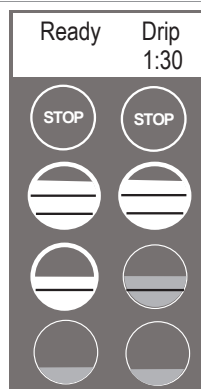

Bryggfasen avslutas om fyra minuter. Stoppknappen stängs av och droppfördröjningen (1:30 minuter) startar. Ta inte bort filterhållaren under denna period. Bryggaren återgår till läget "Ready to brew" (skärm ett) efter droppfördröjningen.

Övergång till programmeringsläget

Skärmarna som visas är för en dubbelbryggare. Den enkla bryggaren har ingen meny A4-A6.

Det finns sju menygrupper A-G. Se definitionerna för parametrarna och alla inställningar för bryggaren på följande sidor

FÖR ATT KOMMA IN I PROGRAMMERING:

- 1 - Stäng av bryggaren med strömbrytaren
- 2 - Vrid strömbrytaren till läget ON

... Displayen initieras och visar sedan digitala processmeddelanden

- 3 - Efter initialisering - "STOP"-lampan tänds
- 4 - Tryck snabbt på STOP-knappen

När bryggaren är i PROGRAMMERINGSLÄGE visar displayen:

BATCH PRG!
A (or B-H)

-En upplyst lysdiod indikerar positionen för den aktiva knappen

Följande sidor innehåller parameterdefinitioner och alla apparatsinställningar

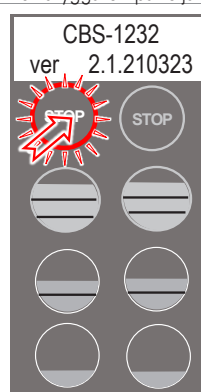

Stäng av strömmen
Slå på strömmen
Vänta på den röda LED-lampan
och tryck snabbt på STOP-knappen

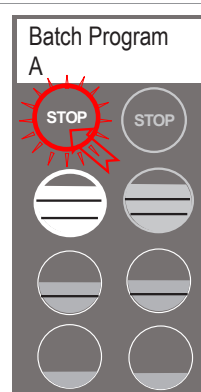

Första skärmen visas för PROGRAMMERING-A
Bläddra igenom huvudmenyns ämnen genom att trycka på "STOP"-knappen.

Obs: I dubbelbryggaren används endast knapparna till vänster för programmering

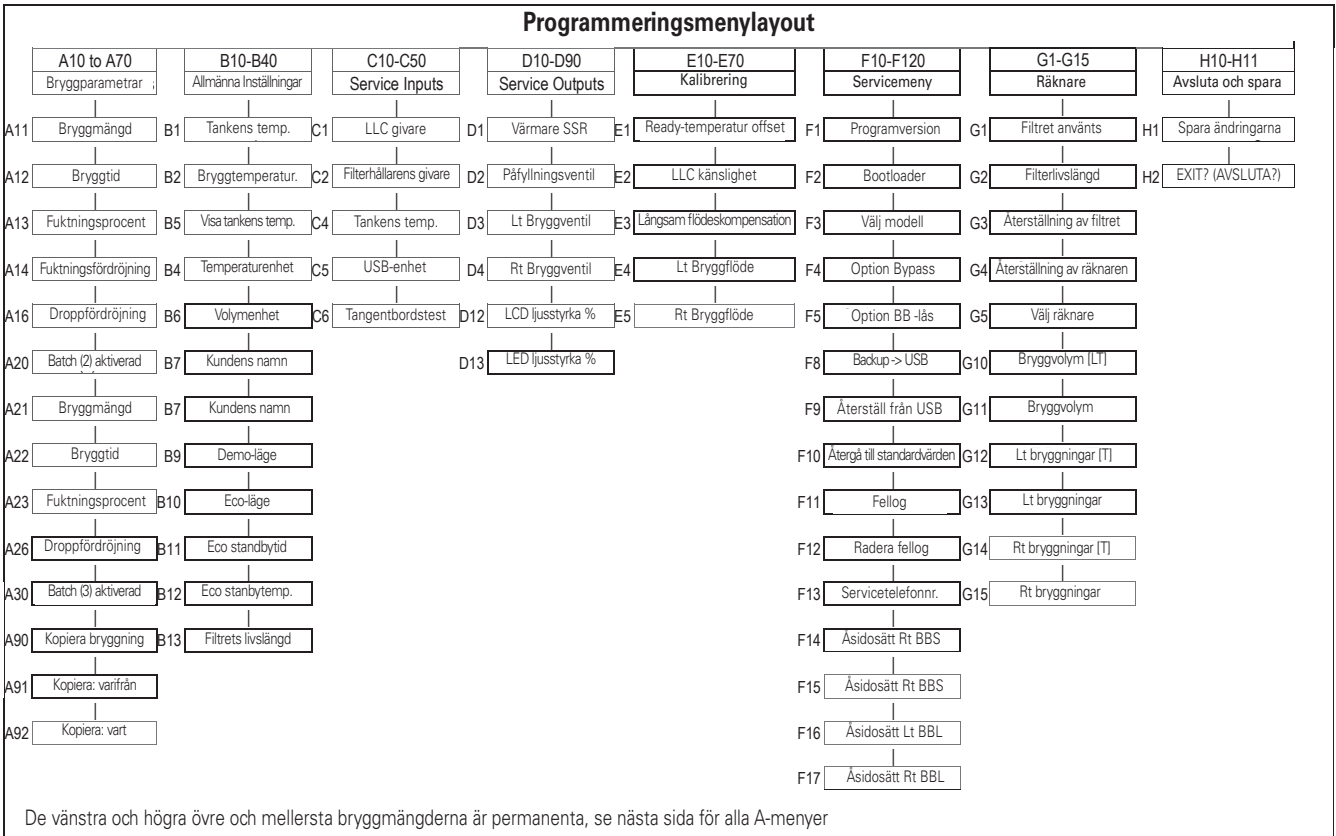

"A"-menyn är den mest använda menyn. Den är avsedd för programmering av bryggmängder, bryggparametrar, aktivering eller inaktivering av bryggknappar. "A"-menyn går igenom sex punkter (CBS-1232-) eller tre punkter (CBS-1231+) genom att gå in i menyn och trycka på vänster stoppknapp. (endast vänster sida är aktiv för programmering i CBS-1232+)

AA menyer [A1-3 eller A1-6] motsvarar batch-knapparna [1-3]

Använd A-menyer för att PROGRAMMERA och ändra individuella menyrecept. Menyinställningar kan kopieras. Menypunkter A1 och A4 [övre läget] är permanenta. Menyerna A2, A3, A5, A6 kan tas bort av användaren om så önskas.

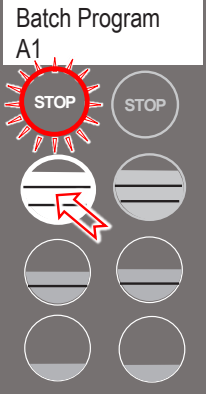
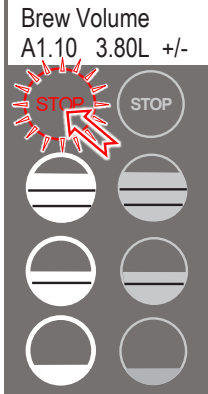
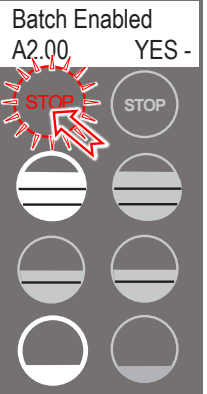
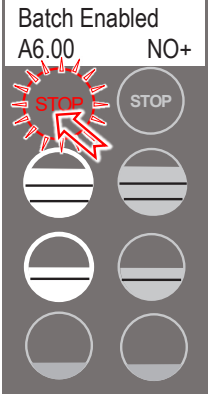
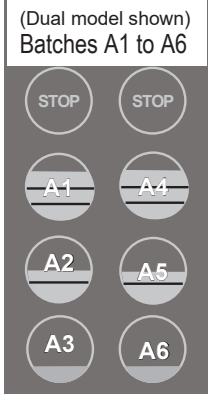
 <p>Batch Program A1</p>	 <p>Brew Volume A1.10 3.80L +/-</p>	 <p>Batch Enabled A2.00 YES -</p>	 <p>Batch Enabled A6.00 NO+</p>	 <p>(Dual model shown) Batches A1 to A6</p>
<p><u>Från PRG-skärmen</u> Tryck på knapp 1 för att öppna A-menyn. Fortsätt att trycka på knapp #1 för att gå in i programmering för A1</p>	<p><u>Från A11-skärmen</u> Tryck på STOP för att gå till A20. (A1 & A4 är permanenta)</p>	<p><u>Från A20-skärmen</u> Tryck på STOP för att bläddra genom de återstående (3 eller 6) "A"-menyer. Gör nödvändiga ändringar</p>	<p><u>Från A60-skärmen</u> Bläddra till de återstående programmeringsknapparna A10-A70. Se "Avsluta och spara" i föregående tabell.</p>	<p><u>Enkel- och dubbelbryggare</u> Bryggknapparnas placering på CBS-1232+ -bryggaren CBS-1231+ enkelbryggare har en knapprad.</p>











A PROGRAM		Menyegenskaper: Bryggparametrar			
Alla olevat asetukset näkyvät single-keittimen täyden erän painikkeelle ja tuplakeittimen ylävasemmalle painikkeelle. Katso, miten pääset kaikkiin A-valikoihin edellisellä sivulla. Alla ovat oletusarvoiset A1- ja A2 suodatusten suodatuserät.					
POSITION	Programpunkter	Fabriksintällning	Område	Steg	Anmärkningar
A1.10	Bryggmängd	3,8 liter	0.95 - 4,75 liter	0,05 liter	Kvantiteterna är i liter; Kan konvertera still gallon
A1.20	Bryggtid (min:sek)	4:00 minuter	2:00 – 12:00	0.3	Standardbryggtiden är 5:30 minuter
A1.30	Fuktningsprocent	0%	0.00 – 25.0%	1%	Procentandel av den totala bryggmängden
A1.40	Fuktningsfördröjning (Fördröjning efter fuktning)	0% [1:00 Min]	[0:10 – 5:00]	10 sec	Tiden mellan fuktning och starten av bryggning. Denna funktion visas ENDAST om Prewet > 0:00
A1.60 Detta är en säkerhetsfunktion	Droppfördröjning	1:30 mm:ss	0:30 – 6:00 min.	10 sec	Den tid som filterhållaren ska sitta på plats under det sista droppet -> Droppfördröjningen förblir "ON" i 1:30 minuter om STOP-knappen trycks in under kaffetillredningen †
A2.00	Batch aktiverad	Yes (kyllä) (aktiviinen)	Mellan- och bottenbatcherna A2, A3, A5, A6	Bryggning ON eller OFF	Batcherna kan aktiveras individuellt, skrivs om eller avaktiveras
A2.10	Bryggmängd	2,9 liter	0,95 to 4,75 Liter	0,05 liter	Kvantiteterna är i liter; Kan konvertera still gallon
A2.20	Bryggtid (min:sek)	3:30 minuter	2:00 – 12:00	0.30	Standardbryggtiden är 5:30 minuter
A2.30	Fuktningsprocent	0%	0.00 – 25.0%	1%	Procentandel av den totala bryggmängden
A2.40	Fuktningsfördröjning (Fördröjning efter fuktning)	0% [1:00 Min]	[0:10 – 5:00]	10 sec	Tiden mellan fuktning och starten av bryggfasen. Denna funktion visas ENDAST om Prewet > 0:00
A2.60 Detta är en säkerhetsfunktion	Droppfördröjning	1:30 mm:ss	0:30 – 6:00 min.		Den tid som filterhållaren förblir låst under det sista droppet
A30	Batch aktiverad A30 YES - NO	NO-inactive (inte aktiv) (standard är recept A20, om aktiverat)	Mellan- och bottenbatcherna A2, A3	Bryggning ON eller OFF	Batcherna kan aktiveras individuellt, skrivs om eller avaktiveras
Kopioi suodatus	Kopiera från batch	A90	A91 1 (1-6)		
	Till batch?	A91	A92.1 (1-6)		
Yksittäistä ylintä suodatusta ei voi poistaa käytöstä. Kaksoiskeittimen ylintä (vasen ja oikea) ei voi poistaa käytöstä. Keski- ja alasuodatusta voidaan poistaa käytöstä yhden ja kahden pannun keittimissä (CBS-1231 ja CBS-1232) † DRIP DELAY aktiveras inte om STOPP-knappen trycks in inom 5 sekunder efter starten av bryggtiden					

RECEPTENS placering

Visning och ändring av bryggreceptinställningarna görs från "A"-skärmarna med kontrollerna i PROGRAMMERING-menyn.

De övre knapppositionerna är permanenta och visar inte programmeringssteget A_0. Tabellen ovan visar i A20 att knappens position kan ställas in på **aktiv** eller **inaktiv**.

Position A1 visar inte detta steg

Single Side Models CBS-1231 Plus		Dual Side Models CBS-1232 Plus	
	<- DISPLAY ->		<- DISPLAY
	<- STOP ->		<- STOP
	<- BATCH A -> (Permanent)		<- BATCH A4 (Permanent)
	<- BATCH A2 -> (Aktiverad på fabriken)		<- BATCH A5 (Aktiverad på fabriken)
	<- BATCH A3 -> (Inaktiverad på fabriken)		<- BATCH A6 (Inaktiverad på fabriken)

B ALMÄNNA					
Inställningar för bryggarens styrning, justering av bryggflödet					
POSITION	Programpunkter	Fabriksinställning	Område	Steg	Anmärkningar
B1	Tankens temperatur	200°F eller 93°C OBS: Standard är Fahrenheit	171° ... 207°F 77° ... 97°C	1,0°F 0,5°C	Korrigerig för hög höjd nedan, se tabell nedan
B2	Bryggtemperatur	"YES"	ON/OFF	YES/NO	Se anteckning nedan
B4	Visa tankens temperatur	YES	YES/NO		Varmvattentankens temperaturvisning
B5	Måttenhet TEMPERATUR	° Fahrenheit	Fahrenheit/Celsius	C/F	OBS: Skriver över användarinställningar (se sidan 11)
B6	Måttenhet VOLYM	L (liter)	Gallona / Liter	L/Gal	OBS: Skriver över användarinställningar (se sidan 1)
B7	Kundens namn	Off	NO eller YES		Namn som visas på displayen
B8	Kundens namn	(endast om ovanstående är "ON")	Bläddra med batch-knapparna	A-Z;a-z;0-9	16 tecken totalt
B9	DEMO-läge	DEMO ON/OFF			För demo av bryggarens kontroller. Inaktiverar alla komponenter i demoläge
B10	ECO-läge	On	ON/OFF	YES/NO	Om valt: sänker varmvattentankens temperatur efter en fördefinierad period av inaktivitet
B11	ECO-tid	1 timme	1 - 6 timmar	1 timme	Tid utan drift innan växling till ECO-läge
B12	ECO-temperatur	170°F / 77°C	158-176°F / 70°C-80°C	1 grad	Den temperatur till vilken varmvattentanken sänks
B13	Filterlivslängd	OFF	ON/OFF	YES/NO	Vattenfiltrets livslängd visas i G-räkna- ren. Detta ställs in av användaren och visar en indikator för att byta vattenfilter

DEFINIERING AV BRYGGTEMPERATUREN

STANDARD: BRYGG VID TEMP: "ON" (FABRIKSINSTÄLLNING)		
<p>"Brygg vid temp":</p> <ul style="list-style-type: none"> - Bryggningen startar inte om tankens temperatur är under inställt värde. - Displayen visar "HEATING" och temperaturen i vattentanken "BREW START" -bryggknapparna tänds inte förrän varmvattentanken når den inställda temperaturen. <p>Kontrollerna låter båda sidorna av en dubbelbryggare fungera om en sida har brygning igång och brygning på den andra sidan är vald.</p> <p>Meddelanden som visas på displayen:</p> <p>TEXT: HEATING-> En behållare med en temperatur över 87°C tillåter brygning vid låg temperatur. Detta kan påverka smaken på kaffet</p> <p>TEXT: L. HEAT-> En behållare med en temperatur över 76 ° C, tillåter brygning vid låg temperatur. Temperaturen har betydande inverkan på kaffets smak.</p>	<p>Tanken har inte nått filbryggtemperaturen</p> <p>Tankens temperatur -></p> <p>STOP lyser inte -></p> <p>Bryggknapparna lyser inte och är inte i användning.</p> <p>Knapparna lyser "READY" när varmvattentankens temperaturen har nått inställd temperatur</p>	<p>The diagram shows a control panel with a 'HEATING 160°F' indicator and two 'STOP' buttons. Below these are two rows of three circular buttons each, representing the brew start buttons for different temperatures.</p>
<p>ALTERNATIV SOM ANVÄNDAREN KAN VÄLJA: BREW AT TEMP: OFF (Rekommenderas inte) Apparaten arbetar vid en reducerad temperatur. Tillåter filtrering vid alla temperaturer över 70°C / 170°F Under 70°C/170°F De röda standby-lamporna slocknar</p>		

Temperaturkorrigering enligt höjd					
[ft]	[m]	Rekommenderad inställning [°F]	Kokpunkt [°F]	Rekommenderad inställning [°C]	Kokpunkt [°C]
0	0	205	212.0	96	100.0
500	152	205	211.0	96	99.5
1000	305	200	210.1	93	98.9
2000	610	200	208.1	93	97.8
2500	762	200	207.2	93	97.3
3000	914	200	206.2	93	96.8
3500	1067	197	205.3	92	96.3
4000	1219	195	204.3	91	95.7
4500	1372	194	203.4	90	95.2
5000	1524	194	202.4	90	94.7
5500	1676	193	201.5	89	94.2
6000	1829	192	200.6	89	93.6
6500	1981	191	199.6	88	93.1
7000	2134	190	198.7	87	92.6
7500	2286	188	197.8	86	92.1
8000	2438	187	196.9	86	91.6
8500	2591	185	196.0	85	91.1

C SERVICE INPUTS (Serviceingångar)			Bryggarens givare och knappar		
POSITION	Programpunkter	Fabriksintällning	Område	Steg	Anmärkningar
C1	LLC-givarens kontinuitet	Direct read	Avläsning av tankens vattentemperatur i TDS	≈850- LOW ≈1600-HIGH	Nominella värden
C2	Filterhållarens givare	L-YES R-YES	YES eller NO		
C3	Tankens temperatur	Direct read	Hetvattentankens temperatur		Faktiska värden
C4	USB-drivrutin	NO			
C6	Knapptest	Calibrate	Testar knapparna under membranet	YES/NO	Följ instruktionerna på skärmen

D SERVICE OUTPUTS (Serviceutgångar)			Test av ventiler och värmemotstånd, inställning av skärmens ljusstyrka		
POSITION	Programpunkter	Fabriksintällning	Område	Steg	Anmärkningar
D1	SSR test av värme-elementen	Testa genom att trycka på knapp 2 (knapp 1 avslutar testet)	Aktiverar värme-elementet. Standard 10 sekunder.	Växla med +/- OFF eller ON	Ansluter el till värme-elementen WARNING! Endast för service.
D2	Test av påfyllningsventil	Testa genom att trycka på knapp 2 (knapp 1 avslutar testet)	Aktiverar ventilen. Standard 10 sekunder	Växla med +/- OFF tai ON	Tryck för att testa
D3	Test av vänster (LT) bryggventil (endast CBS-1232)	(Tryck för att testa)	Aktiverar ventilen. Standard 10 sekunder	Vaihda +/- OFF tai ON	Aktiverar en ventilen för att kontrollera flödet. OBS: Ha en behållare under filterhållaren.
D4	Test av höger (RT) bryggventil	(Tryck för att testa)	Aktiverar ventilen. Standard 10 sekunder	Vaihda +/- OFF tai ON	Aktiverar en ventilen för att kontrollera flödet. OBS: Ha en behållare under filterhållaren.
I bryggare med en bryggenhet är endast höger sida synlig. Den vänstra ventildisplayen är endast för bryggare med två bryggenheter.					
D12	LCD ljusstyrka	Ljusstyrka = 90%	20-100%	5%	Justerar bara ljusstyrkan på LCD-skärmen - inte knapparnas LEDs
D13	LED ljusstyrka	Ljusstyrka = 60%	20-100%	5%	Justerar endast ljusstyrkan på knapparnas LEDs - inte LCD-skärmen

E KALIBRERING					
Bryggarens givare och knappar					
POSITION	Programpunkter	Fabriksinställning	Område	Steg	Anmärkningar
E1	"Ready"-temperaturens offset	-4°F -2°C	-2° ... -9°F -1° ... -5° C	1°F 1°C	Kompenserar produkt till uppmätt temperatur
E2	LLC känslighet	NORMAL <small>(NORMAL" för de flesta vattenkvaliteter)</small>	HIGH <small>(Stabiliserad för omvänd osmosvatten eller mycket rent vatten)</small>	NORMAL HIGH	Vätskenivåkontrollkänslighet. HÖG, 1300Ω är för vatten med omvänd osmos eller mycket rent vatten.
E3	Långsamt flöde från vattenanslutningen	ON	OFF/ON	Växla med +/- OFF eller ON	Justerar påfyllningssystemet för lågflöde eller Flojet-användning
E4	LT bryggventilens flödes hastighet	1,80 liter	1,05-1,60 liter	0,05 liter	Justerar flödet
E5	RT bryggventilens flödes hastighet	1,80 liter	1,05-1,60 liter	0,05 liter	Justerar flödet
E6*	LT bypassventilens flödes hastighet:	1.30 liter per minut	1.10-1.65 liter	0.05 liter	Justerar flödet
E7*	RT bypassventilens flödes hastighet:	1.30 liter per minut	1.10-1.65 liter	0.05 liter	Justerar flödet

*Aktiv, om bypass-ventilen är installerad och aktiverad

Använd denna formel för att kompensera för små skillnader mellan den faktiska filtermängden och den programmerade filtermängden. Se "PROGRAM" för E4 och E5 ventilinställningar och kalibrering. Bryggventilens fabriksinställda flödes hastigheter anges i liter/min

$\frac{\text{FAKTISK VOLYM}}{\text{PROGRAMMERAD VOLYM}} \times \text{NUVARANDE INSTÄLLNING} = \text{NY INSTÄLLNING}$ <p>Använd formeln för att definiera rätt inställning</p>	Bryggventilens standardflöde - CBS-1230 bryggare		
	CBS-1230	Liter / minut	Område
Vänster bryggventil FR	1.80	1,50 l - 2,10 l	
Höger bryggventil FR	1.80	1,50 l - 2,10 l	
	Ställ in FR lägre för att öka mängden		
	Ställ in FR högre för att minska mängden		

F SERVICEMENY		Program- och kodvy och inställningar			
POSITION	Programpunkter	Fabriksinställning	Område	Steg	Anmärkningar
F1	Programversion	CBS12xx (FW) (2.2.210720)			Visar aktuell version [7/20/2020]
F2	Bootloader -version	2.0.210317			Visar aktuell version [5/2020]
F3	Välj modell	CBS-1231 eller 1232 Kräver omstart	Välj modell Spara och avsluta	CBS-1221 CBS-1231, CBS-1232 CBS-1241, CBS-1242 CBS-1251, CBS-1252 CBS-1261, CBS-1262 MBS-1231, MBS-1251	OBS: Skriver över alla användarinställningar (Se nedan)
F5	Option BB-lås	NO	NO eller YES		Applicera till framtida uppgraderings-kit
F8	Backup -> USB	NO	Följ instruktionerna	Spara ändringarna	Sätt i en tom USB
F9	Återställ från USB		Ställer in inställningar från USB		Sätt i USB En omstart krävs
F10	Återgå till standardvärden	NO	NO/YES		Återställer till fabriksinställningar
Observera att när Restore Defaults (Återgå till standardvärden) väljs och sparas, ställs modellen automatiskt in på CBS-1221. För att återställa enhetsinställningar: gå till Programmering i F3, välj modell och spara (H på sidan 14)					
F11	Fellog	Listar upp till sex koder i ordning	1: ; 2: ;3;4: ;5: ;6: 1=nyast/6=äldst Bara de sex sista felen	Nyaste = först Äldst = sist	Se felkodstabellen för referenser
F12	Radera fellog	NO +		Växla med +/- OFF eller ON	ENDAST FABRIKSANVÄNDNING. ÅTERSTÄLL INTE
F13	Servicetelefonnr. #				Ställ in servicetelefonnumret
F15	Åsidosätt Rt BBS	NO	NO/YES	Växla med +/- OFF eller ON	Inaktiverar filterhållarens givare
F17	Åsidosätt Rt BBL	NO	NO/YES	Växla med +/- OFF eller ON	Inaktiverar filterhållarens lås

FELKODER			
RADERA FELKODER ENDAST EFTER ATT FELET HAR IDENTIFIERATS OCH/ELLER RÄTTATS TILL			
-> Kontakta ett auktoriserat servicecenter			
Kod	Beskrivning	Möjlig orsak	Åtgärd
001	Programvarufel under uppstart eller skadad programvara	Felaktig start eller avstängning	Starta om. Ladda ner programvaran igen om felet kvarstår
002	Intern flash är skadad - internt minnesfel	Fel hittades i cyklisk redundanskontroll CRC	Starta om. Om felet kvarstår: ladda ner programvaran igen Om inte åtgärdat: byt ut kortet
050	Temperaturgivare kortsluten	Givarfel	Byt givare
051	Öppen temperaturgivare	Dålig givaranslutning eller givarfel.	Kontrollera alla anslutningar. Byt ut givaren vid behov.
100	Fyllningsfel i första fyllningen. Den första påfyllningstiden tog längre tid än förväntat efter att strömmen slagits på.	Vattenförsörjningens vattenflöde för lågt , påfyllningsventilen har fastnat, vattenledningen är knäckt eller blockerad.	Starta om maskinen. Om felet kvarstår, undersök orsaken till det låga flödet. (Täppt vattenfilter, knäckt rör, täppt påfyllningsventil)
101	Fel vid fyllning. Tanken fylldes inte under förväntad tid.	Vattenförsörjningens vattenflöde för lågt eller påfyllningsventilen har fastnat eller skadats. (Se sidan 19)	Kontrollera vattentillförselledning. Flödet bör vara 138-517kPa >3,8L/min Undersök orsaken till låg flödes hastighet. Om flödet ligger inom utsatta gränser, byt ut påfyllningsventilen
200	Uppvärmningen fungerar inte - Vattnet kokar	Värmeelementet är på, temperaturen stiger/sjunker inte	Höjdskorrigering. Dåliga värmemotstånd eller temperatursensor eller läge
201	Om värmeelementen är påslagna under uppvärmningscykeln och tanktemperaturen inte stiger enligt mjukvarulogiken och tanktemperaturen är under inställt värde	1) Fel på SSR, övre gräns, temperatursensor eller värmeelement. 2) Vatten tas ur varmvattenkranen under uppvärmning (displayen visar "heating")	1) Testa och kontrollera SSRs, temperatursensorn för de övre gränsheterna. Kontrollera värmeelementen med strömkontakten, byt ut vid behov. 2) Rekommendera personalen att avstå från att ta stora mängder vatten från varmvattentanken, speciellt vid uppvärmning.
202	Värmemotstånd kortslutet eller SSR har fastnat	Värmeelementet är avstängt och värme-SSR har fastnat i "ON"-läge	Kontrollera resistansvärdena för värmemotstånden (15-60Ω). SSR kan ha fastnat i ON-läge - byt ut SSR.
255	Knappsatsfel	Vanligtvis p g a mer än 10 sekunders kontakt eller felaktig montering efter service	Starta om. Om felet kvarstår: ladda ner programvaran igen. Om felet är mekaniskt: byt ut modulen
NO BSKT		Filterhållaren måste vara på plats Detta är en SÄKERHETSFUNCTION	Placera filterhållaren på plats så att kaffemaskinen kan tas i drift
Insert Brew Basket			

G RÄKNARE Bryggarens användning, vattenfiltrets användning och statistik						
Roll: [LT]=Permanent totalsumma för maskinens livstid [R]=kan återställas av operatören [User]=Indata krävs av användaren						
POSITION	Räknare	Programpunkter	Roll	Information	Steg	Anmärkningar
G1-G3 är avsedda för underhåll av vattenfilter. Filtrets livslängdsavläsningar (G1, G2, G3) måste aktiveras i B13 ALLMÄNT om de inte är synliga och enheten har ett vattenfilter. Filtrerat vatten ska användas i all dricksutrustning och kvaliteten på filterpatronerna ska övervakas						
G1	A, S, B	Filter Used	[User]	0 liter		Mängden vatten som passerat genom det externa vattenfiltret
G2	A, S, B	Filter Life	[User]	10,000 liter	100 liter	Förväntad filterlivslängd
G3	A, S, B	Filter Reset	[User]	NO	Växla med +/- YES / NO	Återställ när du byter det externa vattenfiltret
G4	A, S, B	Counter Reset	[User]	NO	Växla med +/- YES / NO	Återställ alla nollställbara räknare
G5	A, S, B	Choose Counter (Valitse laskuri)	[User]	Fabriksinställning: Basic	Basic Advanced Statistics	Används för att bestämma användningen av kaffemaskinen
G10-G15 Antal bryggningar och bearbetad mängd. Endast tillgänglig i BASIC-räknare (G5)						
G10	B	Bryggvolym	[LT]	Bryggningarnas totalvolym	Liter / Gallonaa	Annostelut ja juomat kuuma vesi yhteensä
G11	B	Bryggvolym	[R]			
G12	B	Lt Bryggningar	[LT]	Bryggningarnas antal vänster sida CBS-1232	Antal	Bryggningarnas antal vänster sida (CBS-1232 endast)
G13	B	Lt Bryggningar	[R]			
G14	B	Rt Bryggningar	[LT]	Bryggningarnas antal höger sida CBS-1231&CBS-1232	Antal	Bryggningarnas antal höger sida CBS-1231&CBS-1232
G15	B	Rt Bryggningar	[R]			
G20-G55 komponentdriftscykler och bearbetade kvantiteter. Endast tillgänglig med AVANCED räknare (G5)						
G20	A	Fill Cycles	[LT]	Fyllningscykler för varmvattentank	Antal	Fyllningscykler för varmvattentank
G21	A	Fill Cycles	[R]			
G22	A	Fill Volume	[LT]	Alla bryggningars total mängd vatten	Liter / Gallon	Bryggningarnas vattenmängd
G23	A	Fill Volume	[R]			
G24	A	Lt Brew Cycles	[LT]	Vänster bryggventil drift på/av	Antal	Totala driftscykler för ventilen (endast CBS-1232)
G25	A	Lt Brew Cycles	[R]			
G26	A	Lt Brew Volume	[LT]	Flödesvolymen för den vänstra bryggventilen	Liter / Gallon	Totalt genom vänster ventil (endast CBS-1232)
G27	A	Lt Brew Volume	[R]			
G28	A	Rt Brew Cycles	[LT]	Höger bryggventil drift på/av	Antal	Totala driftscykler för ventilen CBS-1231&CBS-1232
G29	A	Rt Brew Cycles	[R]			
G30	A	Rt Brew Volume	[LT]	Flödesvolymen för den högra bryggventilen	Liter / Gallon	Totalt genom höger ventil (endast CBS-1232)
G31	A	Rt Brew Volume	[R]			
G32	A	Lt Bypass Cycles	[LT]	Vänster by-passventil drift på/av	Antal	Totala driftscykler för ventilen BS-1231&CBS-1232
G33	A	Lt Bypass Cycles	[R]			
G34	A	Lt Bypass Volume	[LT]	Flödesvolymen för den vänstra by-passventilen	Liter / Gallon	Totalt genom vänster ventil (endast CBS-1232)
G35	A	Lt Bypass Volume	[R]			
G36	A	Rt Bypass Cycles	[LT]	Antal	Antal	Totala driftscykler för ventilen CBS-1231 & CBS-1232
G37	A	Rt Bypass Cycles	[R]			
G38	A	Rt Bypass Volume	[LT]	Flödesvolymen för den högra by-passventilen	Liter / Gallon	Totalt genom höger ventil CBS-1231 & CBS-1232
G39	A	Rt Bypass Volume	[R]			
G52	A	Heater Cycles	[LT]	Till/frånkoppling av värmemotstånd	Antal	Det totala antalet värmemotståndsaktiveringar
G53	A	Heater Cycles	[R]			
G54	A	Heater On Time	[LT]	Total ON-tid för värmemotstånden	Timmar	Värmemotståndens totala ON-tid i timmar
G55	A	Heater On Time	[R]			

POSITION	Räknare	Programpunkter	Roll	Information	Steg	Anmärkningar
G80-G85 Se bilden nedan för det filtrerade antalet knapppositioner. Endast tillgänglig i STATISTICS-räknaren (G5)						
G80	S	Batch 10 Cycles	[LT]	Val av menyknapp och antal aktiveringar	Antal	Totalt antal drinkar - övre vänstra knappen (endast CBS-1232)
G81	S	Batch 10 Cycles	[R]			
G82	S	Batch 20 Cycles	[LT]	Val av menyknapp och antal aktiveringar	Antal	Totalt antal drinkar - mellerts vänstra knappen (endast CBS-1232)
G83	S	Batch 20 Cycles	[R]			
G84	S	Batch 30 Cycles	[LT]	Val av menyknapp och antal aktiveringar	Antal	Totalt antal drinkar - nedre vänstra knappen (endast CBS-1232)
G85	S	Batch 30 Cycles	[R]			
G86	S	Batch 40 Cycles	[LT]	Val av menyknapp och antal aktiveringar	Antal	Totalt antal drinkar - övre högra knappen CBS-1231&CBS-1232
G87	S	Batch 40 Cycles	[R]			
G88	S	Batch 50 Cycles	[LT]	Val av menyknapp och antal aktiveringar	Antal	Totalt antal drinkar - mellerts högra knappen painike CBS-1231&CBS-1232
G89	S	Batch 50 Cycles	[R]			
G90	S	Batch 60 Cycles	[LT]	Val av menyknapp och antal aktiveringar	Antal	Totalt antal drinkar - nedre högra knappen CBS-1231&CBS-1232
G91	S	Batch 60 Cycles	[R]			

H AVSLUTA OCH SPARA Spara ändringar och avsluta PROGRAMMERING

Bryggaren sparar endast ändringar från H-menyn. Starta **INTE** om eller tryck på ON/OFF-knappen.

Avslutning av programmering och hur man sparar ändringar i kontrollinställninga

AVSLUTA PROGRAMMERING OCH SPARA ÄNDRINGAR - Bryggaren är i PROGRAMMERINGSläge..

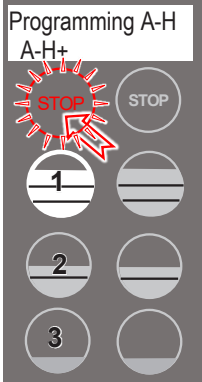

Från vilken som helst skärm
Tryck på STOP-knappen tills EXIT-skärmen ("H") visas

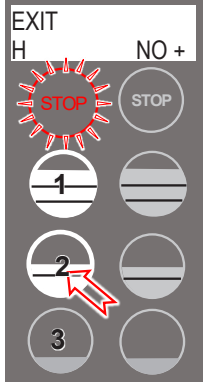

Från H-skärmen
Tryck på knapp **2** för att gå till skärmen EXIT-YES

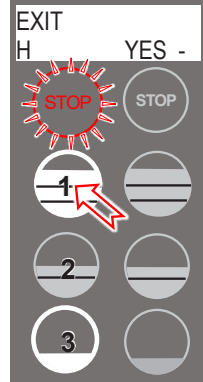

Från EXIT-skärmen
Tryck på knapp **1** för att gå till SAVE (spara)-skärmen

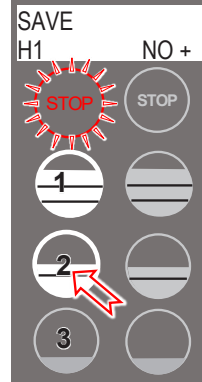

Från SAVE-skärmen
Tryck på knapp **2** för att gå till skärmen SAVE-YES

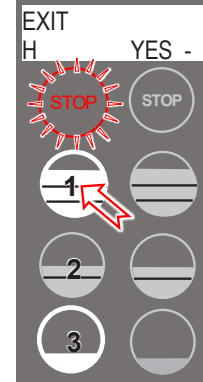

SPARA och AVSLUTA
Tryck på knapp **1** för att SPARA dina ändringar och AVSLUTA och gå till DRIFTSLÄGE

OBS: Följande fem programmeringsändringar tar bort användarinställningarna och ersätter dem med fabriksinställningar

1) När du ställer in eller ändrar tanktemperatursenheter (F Fahrenheit eller C Celsius).	(INSTÄLLNING B4)
2) När du ställer in eller ändrar volymenheter (L liter, G gallon).	(INSTÄLLNING B5)
3) När du ställer in kokarmodellen -> Programvaran ställer in enheterna till standardinställningar	(INSTÄLLNING F3)
4) När du laddar från USB (programmeringsinställningar)	(INSTÄLLNING F9)
5) När du återställer standardinställningarna (ladda standardinställningar)	(INSTÄLLNING E10)

Användning



Var särskilt uppmärksam på följande:

1. Förvärm alltid termosbehållarna innan du använder dem för första gången varje dag, fyll dem till hälften med hett vatten och låt dem stå i minst 5 minuter.
2. Ta inte bort filterhållaren från bryggaren förrän droppet har slutat.
3. Se till att termosbehållaren är tom innan du brygger i den
4. Lär dig hur du stänger och låser termosbehållarens lock för transport.
5. Lär dig var du hittar huvudströmbrytaren för apparaten och vattenavstängningsventilen
6. Ångan i tanken kan bilda kondensvatten i rören, som sedan strömmar ut genom filterhållarna, upp till 1/4 kopp över natten. Placera en lämplig behållare under varje filterhållare när den inte används.
7. Tillverkaren rekommenderar att du låter bryggaren stå på över natten. Vattentanken är välsolerad och mycket lite el går åt för att hålla tanken varm. Att lämna bryggaren i läget "ON" förhindrar också fördröjningar i början av skift när bryggaren är klar att användas.

Underhåll och rengöring

Efter varje brygning:

1. Gör av ned kaffesump och skölj filterhållaren.
2. Slå aldrig på filterhållaren eller slå den mot en hård yta. Detta kommer att skada filterhållaren och kan skada dess styrskenor
3. Skölj också alltid filterhållaren före användning.

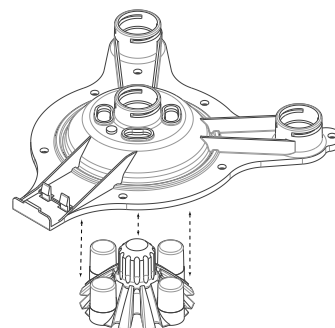

Dagligen:

1. Rengör filterhållaren med varmt vatten som innehåller rengöringsmedel.
2. Dra CSD-vattenmunstycket från duschmunstycket, det hålls på plats med hjälp av en magnet. Använd handskar eller en tjock handduk (kan vara hett efter användning). ➔ Rengör och sätt tillbaka den. Använd vinäger om det finns kalkavlagringar.
3. Rengör termosbehållarna med varmt vatten som innehåller diskmedel, skölj och låt torka.
4. Använd endast en mjuk duk och vatten med rengöringsmedel för att rengöra maskinens utsida. Använd aldrig slipande eller frätande rengöringsmedel som kan skada apparatens yta.

En gång i veckan

1. Rengör apparaten med ett rengöringsmedel för kaffemaskiner.
2. Följ noga instruktionerna som medföljer rengöringsmedlet
3. Använd aldrig aerosoler, lösningsmedel, lösningsmedelsbaserade rengöringsmedel eller oljebaserade polermedel någonstans på apparaten.



Varning

1. Stäng alltid av apparaten före rengöring (inklusive rengöring av utsidan)
2. Torka utsidan, särskilt frontpanelen, innan du slår på strömmen.
3. Applicera inte något trycksatt rengöringsmedel (aerosol) på apparatens frontpanel.
4. Använd aldrig lösningsmedel eller lösningsmedelsbaserade rengöringsmedel eller oljebaserade polermedel på denna apparat.
5. Torka ytan på pekpanelen (knapparna) innan du slår på strömmen
6. Slå inte på apparaten och försök inte använda den om alla lock inte är på plats och alla skruvar är åtdragna.
7. Stäng alltid av strömmen till apparaten innan du tar isär eller servar.

Säkerhetsanvisningar

1. Denna apparat måste installeras i enlighet med tillverkarens instruktioner och lokala föreskrifter. Apparaten får endast anslutas till el och vattenförsörjningen av en person med erforderliga yrkeskvalifikationer. Denna apparat är endast avsedd för kommersiellt bruk
 2. Prestandakraven och underhållet av kommersiella apparater skiljer sig från hushållsapparater.
 3. Personer som använder denna apparat skall vara instruerade om rätt och säker användning av apparaten.
 4. Användning av apparaten är begränsad till personer med säkerhets-/hygienkunskaper och praktisk erfarenhet av kaffemaskinen. Denna apparat måste installeras på platser där den kan övervakas av utbildad personal.
 - 5. Försök inte flytta** apparaten medan den är full med het vätska. Töm alltid apparaten innan du flyttar den.
 6. Kommersiella kaffebryggare gör stora mängder kaffe eller te i en sats med mycket varmt vatten. **Risk för brännskador.**
 7. Kommersiella kaffebryggare producerar mycket varmt vatten från sprayhuvudet, filterhållaren och kranen. **Risk för brännskador.**
 8. Kaffebryggaren kan fortsätta att mata ut mycket varmt vatten även om den har stängts av med knapparna på kontrollpanelen eller har stängts av. **Risk för brännskador.**
 9. Av säkerhetsskäl låser vattenkokaren filterhållaren på plats i 6 minuter efter att brygningen påbörjats.
- 10.Försök aldrig** att ta bort filterhållaren med våld eller ändra den fabriksinställda tiden.

Spara dessa instruktioner för utbildning och framtida referens.

Installation och service

(Endast för behörig yrkespersonal)

Allmänt:

1. Om bryggaren inte är korrekt installerad av kvalificerad personal finns det ingen garanti för att den kommer att fungera eller att den fungerar korrekt, vilket kan resultera i skador.
2. Installationen av denna apparat skall utföras enligt tillverkarens anvisningar samt följande lokala direktiv och bestämmelser. Apparaten får anslutas till el- och vattennätet endast av behörig yrkespersonal.
3. Håll alltid en tom kanna under bryggarens duschmunstycke, även vid tomgång.
4. Skador som orsakats av felaktig installation täcks inte av garantin och garantin upphör att gälla.

Följande punkter måste beaktas före installation:

Elanslutning:

1. Alla bryggare i CBS-serien måste anslutas till en **jordad elanslutning**. Installation utan jordning är farlig.
2. Notera potentialutjämnningssystemets anslutning, om sådan finns.
3. Verifiera spänningar, polaritet, kretsar och åtkomst till strömbrytare innan du ansluter utrustning
4. Bryggarna i denna serie är anslutna på olika sätt med avseende på den neutrala ledningen. Se kopplingsschema.
5. Kopplingsschemat finns i slutet av denna manual.
6. Se till att apparaten är ordentligt jordad och använd en extern jordningsbult.
7. Installationen av denna apparat skall utföras enligt tillverkarens anvisningar samt följande lokala direktiv och bestämmelser. Fråga din lokala inspektör vilka regler som gäller.
-> Se kopplingsscheman i slutet av denna manual

VVS:



1. Anslutningar av vatten och avloppsrör måste göras i enlighet med nationella och lokala riktlinjer och föreskrifter.
2. Bryggarens vattenanslutning måste vara utrustad med en backventil.
Alla maskiner för varma och kalla drycker kan använda WATTS® SD-2 eller SD-3.
WATTS fjäderbelastade dubbla ventilmodeller accepteras av de flesta planeringsmyndigheter.
-> Ventilen bör placeras så nära bryggarens vattenanslutning som möjligt
3. Ett vattenfilter måste användas i alla dryckesapparater.
4. Installera filterenheten efter vattenavstängningsventilen och i ett läge som underlättar byte av filter.
5. Vattenledningen och den nystallade filterpatronen måste sköljas noggrant innan den ansluts till bryggaren, så att skräp inte förorenar apparaten.
6. Innan du gör anslutningarna, se till att tillloppsvattenflödet är minst 5,7 l/min och vattentrycket är mellan 138 ... 517 kPa.
7. Använd endast den medföljande fabriksbeslag (levereras i filterhållaren) för att ansluta vattentillförsel- ledningen till bryggaren.
8. Den medföljande kopplingen är en 3/8" fläns / kompressionskoppling för en 1/4" matarledning. Andra adaptrar kan ersättas.
9. Dra åt fabrikskontakten för hand när du ansluter kontakten till bryggaren. Detta minskar belastningen på de interna anslutningarna och minskar risken för läckor efter installation

Tömning av vattentanken

Vattentanken måste tömmas före underhåll och när bryggaren ska flyttas.

Avloppet är endast avsett för underhåll och får inte anslutas permanent. OBS: Dra aldrig vattenledningen ner i avloppet.

1. Bryt alltid ström- och vattentillförseln till apparaten innan service eller underhåll. FARA: Se alltid till att alla anslutningar till bryggaren är avstängda.
2. Flytta bryggaren nära diskbänken eller skaffa en behållare stor nog att rymma 15 liter vatten.
->Vattentanken på CBS-1231-modellen kan rymma upp till 12,3 liter vatten; Vattentanken på CBS-1232-modellen rymmer upp till 22,4 liter vatten
3. Ta bort frontpanelen och tanklocket och låt tanken svalna till en säker temperatur.
4. Tankavloppsroret och klämman finns under varmvattentanken. Nyp ihop dräneringsrörsklämman för att stänga
5. Lokalisera påfyllningsventilen mot den bakre väggen med en tång, lossa slangklämman och skjut tillbaka den över röret.
->Notera! Lossa inte slangklämman i botten av varmvattentanken
6. Nyp röret en eller två tum bort från avtappningspluggen för att förhindra att vatten rinner och dra bort det från ventilen.
7. Dra ut rörets ände ur vattenkokaren och placera den i ett handfat eller en hink.
8. Lossa det klämda röret och slangklämman och låt vattnet rinna in i bassängen eller behållaren.
9. Utför steg 4 till 8 i omvänd ordning när procedurerna är slutförda. Se till att klämhållaren är öppen och att slangklämmorna är på plats.

Bryggare	Hetvattentakens volym	ÖPPEN Lämna öppet för användning	
CBS-1231 Single	12,3 liter	STÄNGD För tömning av tanken och service av vattenkokaren	
CBS-1232 Twin	22,4 liter		

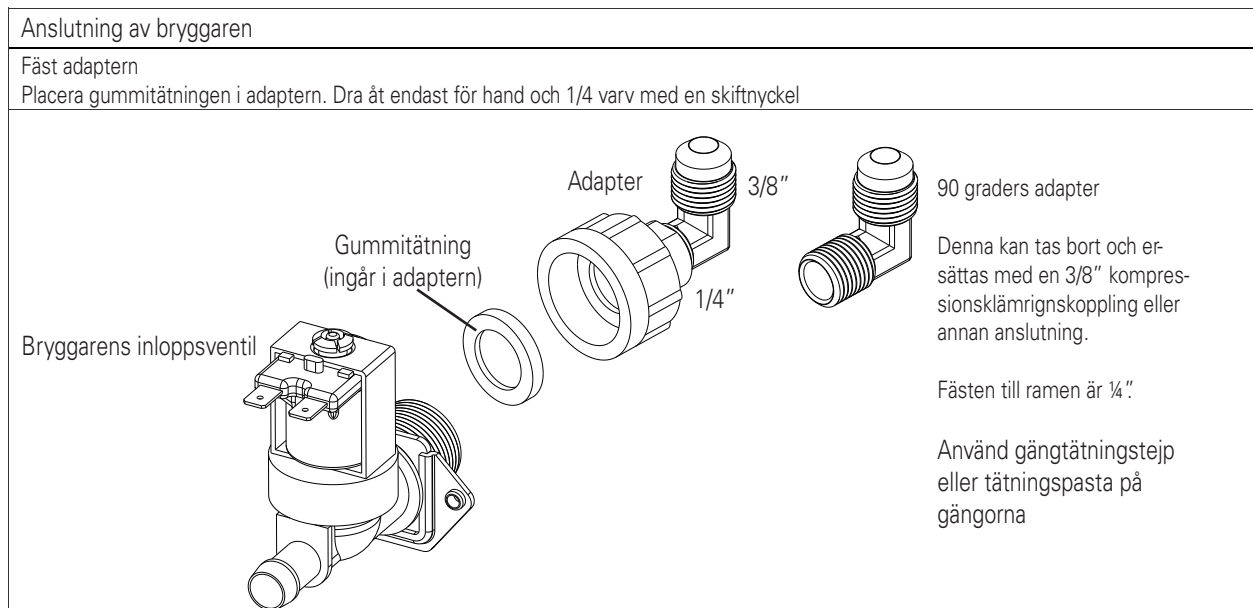

Installera först adaptern på inloppsventilen innan vattenledningen monteras. Adaptorn levereras i filterhållaren. Ventilgängorna är 3/4" BSP hane och är inte 3/4 trädgårdsslangar. Användning av vilken som helst annan anslutning på ventilen kommer att skada ventilen

FÖR ATT FÖRHINDRA SKADA OCH FÖRSÄKRA KORREKT FUNKTION AV ENHETEN

Inloppsventilens gänga är 3/4 tum BSP (British Standard Pipe).

- Använd ENDAST slangadaptersatsen som medföljer denna enhet. Använd packningen som medföljer adaptersatsen
- Rörmokartejp rekommenderas inte för adapter och ventil
- Dra åt adaptern för hand med gummitätningen på ventilen och dra sedan åt lätt 1/4 varv
- ERSÄTT INTE ADAPTERN

Skador på inloppsventilen orsakad av felaktig installation gör garantin ogiltig

OBS: TÄPP INTE IGEN TANKENS AVLOPPSRÖR. AVLOPPSRÖRET ÄR AVSETT FÖR SERVICE OCH UNDERHÅLL

Installationssäkerhet och hygieninstruktioner

1. Åtkomst till apparatens arbetsområde är begränsad till personer med kunskap om säkerhet/hygien och praktisk erfarenhet av kaffemaskiner. Denna utrustning måste installeras på platser där utbildad personal kan övervaka den.
2. För att säkerställa korrekt funktion måste denna apparat installeras inomhus med en temperatur mellan 10°C ... 50°C. Töm och ta bort all vätska från utrustning och rör om de utsätts för minusgrader.
3. Personer (inberäknat barn) vars fysiska eller psykiska färdigheter eller kunnande inte är tillräckliga bör inte använda apparaten utan övervakning av en för säkerheten ansvarig person.
4. Barn bör övervakas så de inte kommer åt att leka med apparaten.
5. Denna apparat får endast installeras och servas av kvalificerad personal.
6. Installationen måste följa alla lokala el- och VVS-regler. Installation av okvalificerad personal upphäver apparatens garanti och kan orsaka elektriska stötar eller brännskador, samt skada apparaten och/eller dess omgivning.
7. Om nätsladden behöver repareras eller bytas ut måste det göras av auktoriserad servicepersonal som endast använder den sladd som specificerats av tillverkaren för att undvika faror.
8. Kontrollera apparatens mått och se till att den passar i det utrymme som är avsett för den. Se till att bänkskivan eller bordet klarar av den totala vikten av bryggaren och termoserna när den är fylld (se: Tekniska data).
9. Ställ bryggaren på ett bord eller stativ. När bryggaren är på plats, justera benen så att står rakt.
10. Bryggaren behöver en stadig yta för att fungera. Flytta inte bryggaren när den är fylld.
11. Luta inte apparaten mer än 10° för att säkerställa säker användning.
12. Apparaten är endast avsedd för skyddat inomhusbruk. Rengör inte med ånga eller mycket vatten.
13. Rengör inte apparaten med en högtryckstvätt
14. Apparaten är inte vattentät, doppa den inte i vatten eller gör den blöt.



Våt och förorenad utrustning får inte användas på grund av el- och livsmedelssäkerhet. Använd inte apparaten om den har varit nedsänkt i vatten eller blivit våt.

Märkning och varningar på utrustning för heta drycker



VARNING

Alla elektriska anslutningar måste överensstämma med lokala elektriska bestämmelser och andra tillämpliga koder. Om nätsladden är skadad måste den bytas ut av tillverkaren, servicerepresentant eller liknande kvalificerad person för att undvika fara.

För att undvika risken för elektriska stötar måste denna apparat anslutas till ett potentialutjämnningssystem. Denna apparat är utrustad med en anslutning avsedd för detta ändamål, märkt med följande symbol:

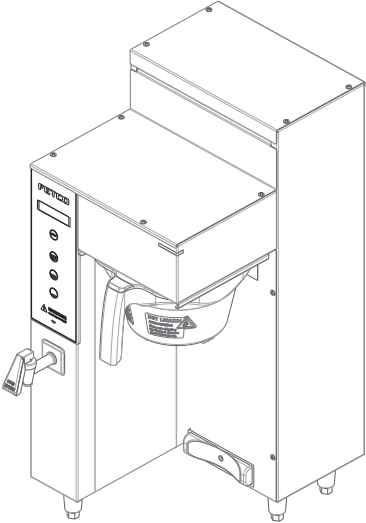
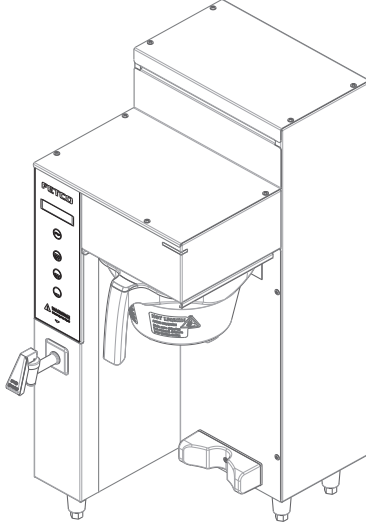
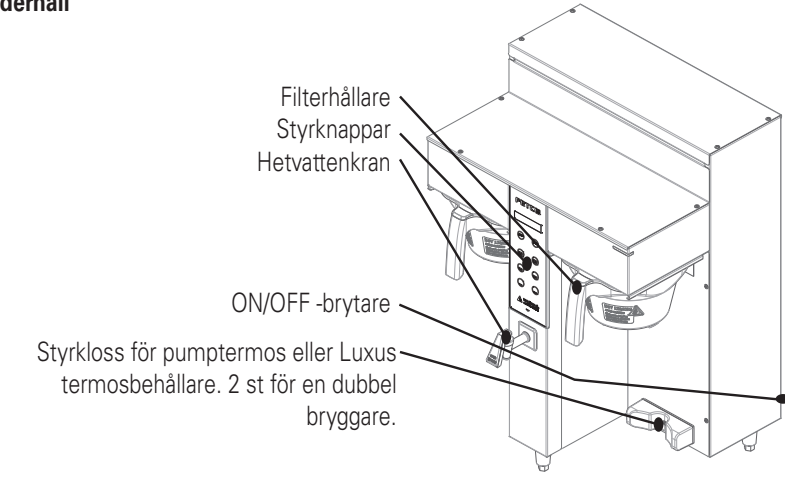
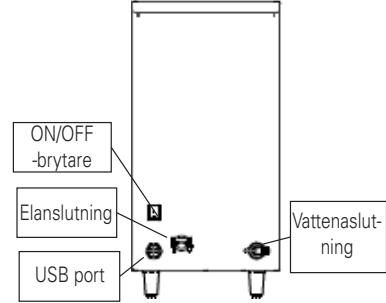

	WARNING	För att minska risken för elektriska stötar eller brand.
		Dessa maskiner för heta drycker är endast för kommersiellt bruk.
		Ta inte bort eller öppna locket. Apparaten innehåller inga delar som användaren kan reparera. Överlåt installation och underhåll till kvalificerad personal.
		Bryt alltid strömtillförseln till apparaten innan underhållsåtgärder utförs.
		Apparaten måste anslutas till en jordad anslutning
		Försäkra före anslutning till elnätet att elanslutningen på installationsplatsen överensstämmer med de värden som anges på apparatens typskylt.
		Placera inte apparaten nära värmekällor. Installera eller använd inte i närheten av brandfarliga material.
		DENNA APPARAT ÄR STRÖMSATT ALLTID DÅ DEN ÄR ANSLUTEN TILL ELNÄTET
		UNDERLÅTENHET ATT FÖLJA VARNINGARNA KAN ORSAKA SKADOR PÅ UTRUSTNINGEN, EGENDOMSSKADOR, BRAND ELLER ELEKTRISKA STÖTAR
Notice		Denna apparat måste vara utrustad med en backventil.
Notice		Läs bruksanvisningen innan du installerar och använder den här apparaten

<p>Installatiuon av bryggaren OBS - Montera fötterna efter att du packat upp bryggaren och innan du ansluter den till elnätet</p>	
<p>1) Montera fötterna för pumptermos / Luxus termosbehållare</p>	
 <p>SOM STANDARD med bryggaren 1" fötter Fäst dessa ben för användning med pumptermos</p>	 <p>INGÅR INTE I LEVERANSEN Bör köpas separat 2-1/2" fötter Fäst dessa ben för användning med pumptermos eller Luxus termosbehållare CBS-1232:lle tarvitaan 3 kpl CBS-1231:lle tarvitaan 4 kpl</p>
<p>Fötterna är packade i filterhållaren på fabriken. Fäst fötterna före montering</p>	
<p>2) Ställ in styrklossen för pumptermos eller Luxus termosbehållare</p>	
	 <p>Ställ in styrklossen: ← Till vänster för Luxus termosbehållare (användaralternativ) Till höger för pumptermos → (fabriksinställning)</p>
<p>Bryggarens komponenter</p>	
<p>Användning och underhåll</p> 	<p>Installation</p> 
<p>VÄLJ bryggar-modell Gå till F3 i SERVICEMENYN (sidan 12). Välj modell och SPARA och AVSLUTA (sidan 15) Kom ihåg att SPARA de nya inställningarna</p>	

Kopplingschema

SKU: E1231US-1X117-PM001
CBS-1231 Domestic-Dual Voltage

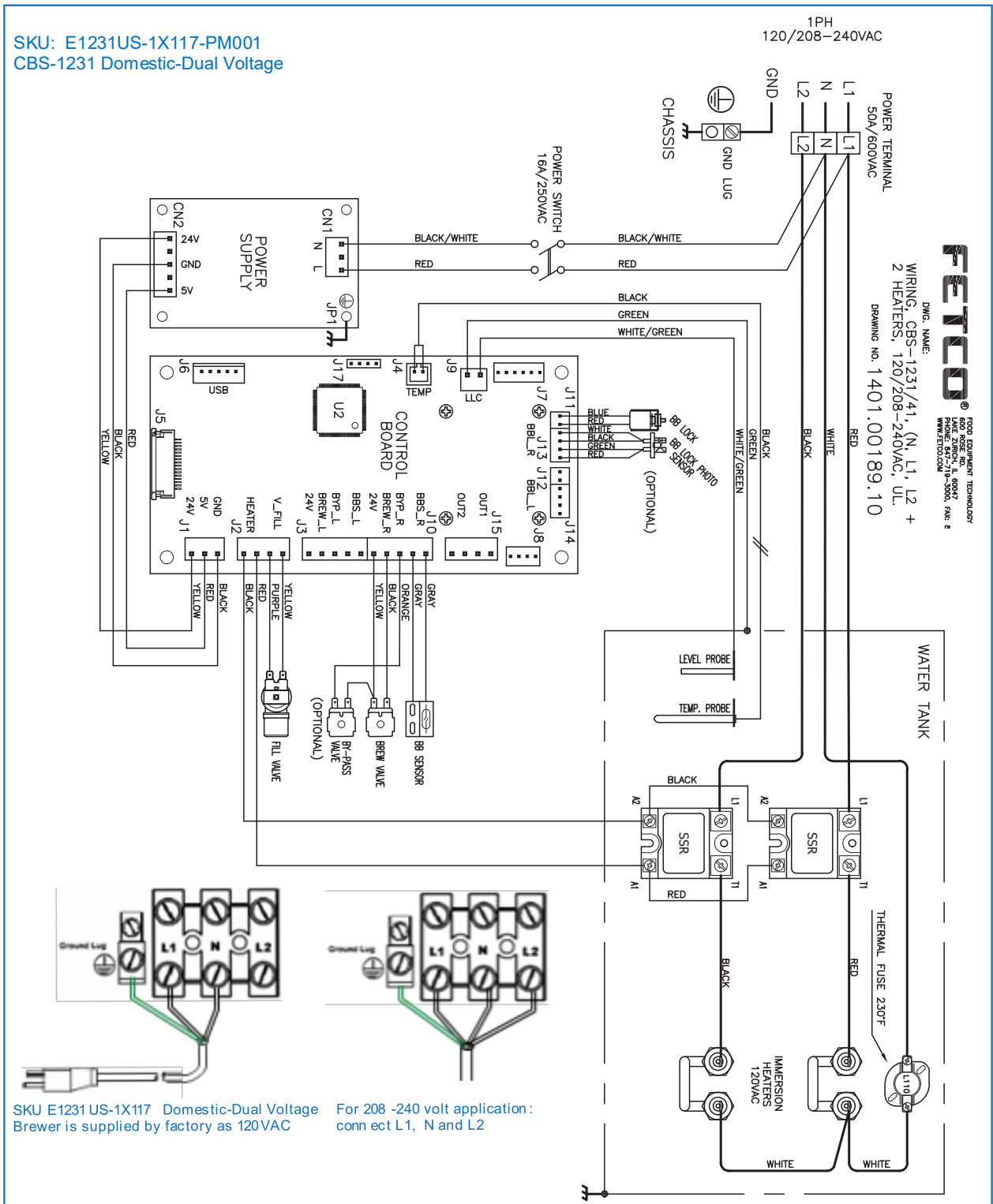

SKU E1231 US-1X117 Domestic-Dual Voltage
Brewer is supplied by factory as 120VAC

For 208 -240 volt application:
connect L1, N and L2

Wiring diagram 1401.00190.10

E1231US-1A115, E1231US-1A123, E1231US-1X117, E1231IN-1B130
CBS-1231Plus

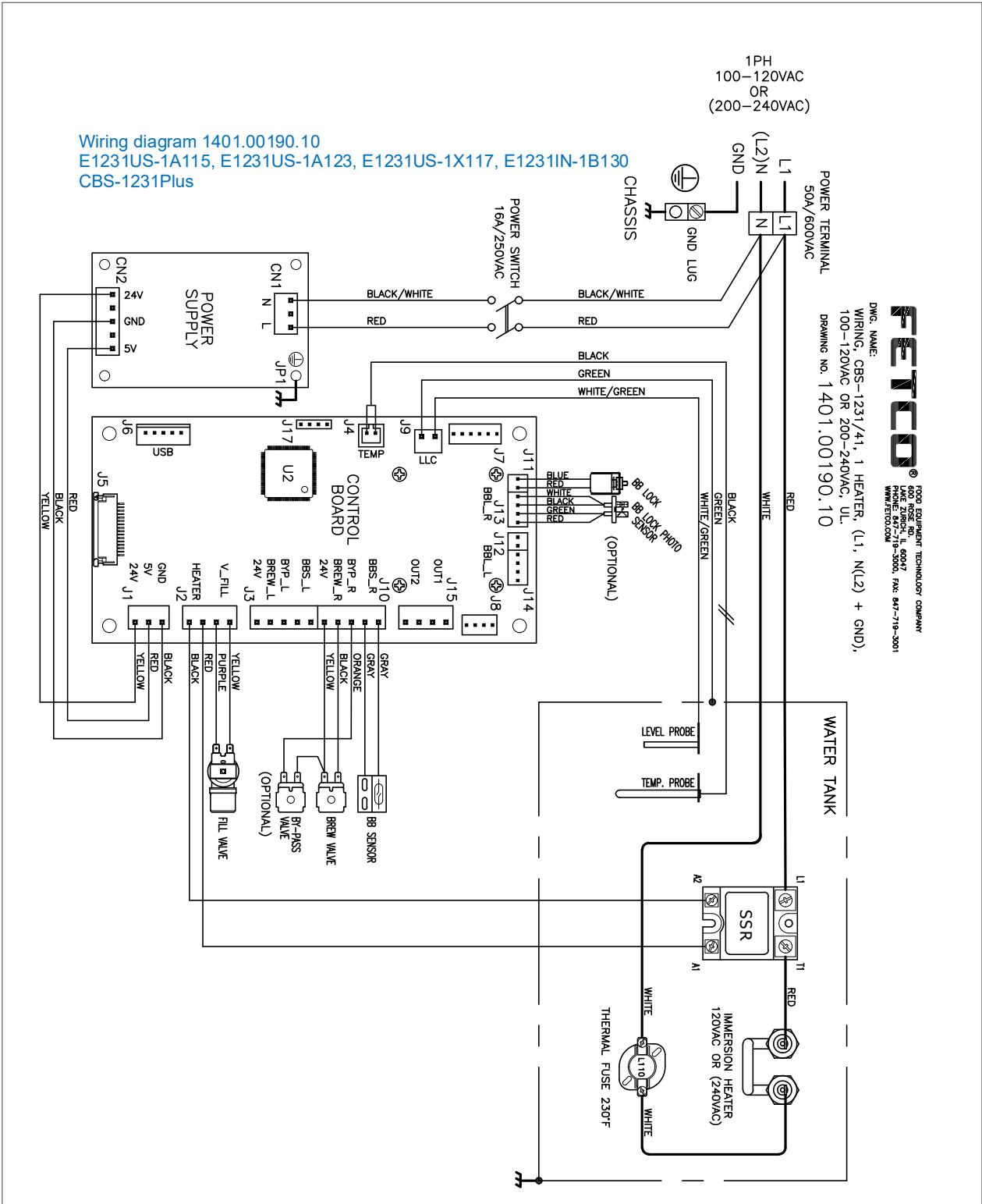

POWER TERMINAL
50A/600VAC

DWG. NAME:
WIRING, CBS-1231/41, 1 HEATER, (L1, N(L2) + GND),
100-120VAC OR 200-240VAC, UL,
DRAWING NO. 1401.00190.10

FETCO
FOOD EQUIPMENT TECHNOLOGY COMPANY
1000 W. 1500 S.
SALT LAKE CITY, UT 84119
PHONE: 847-719-5000, FAX: 847-719-3001
WWW.FETCO.COM

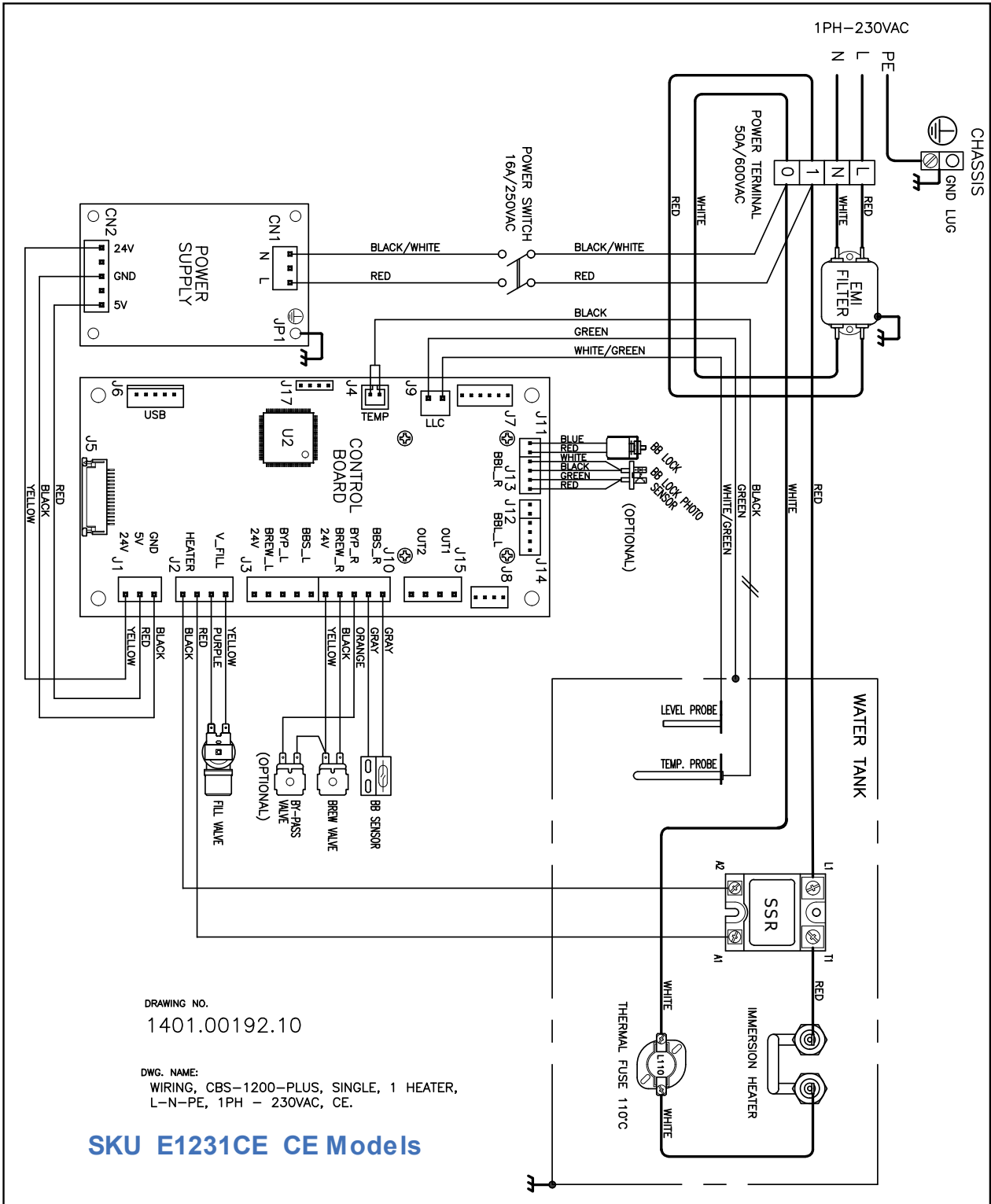

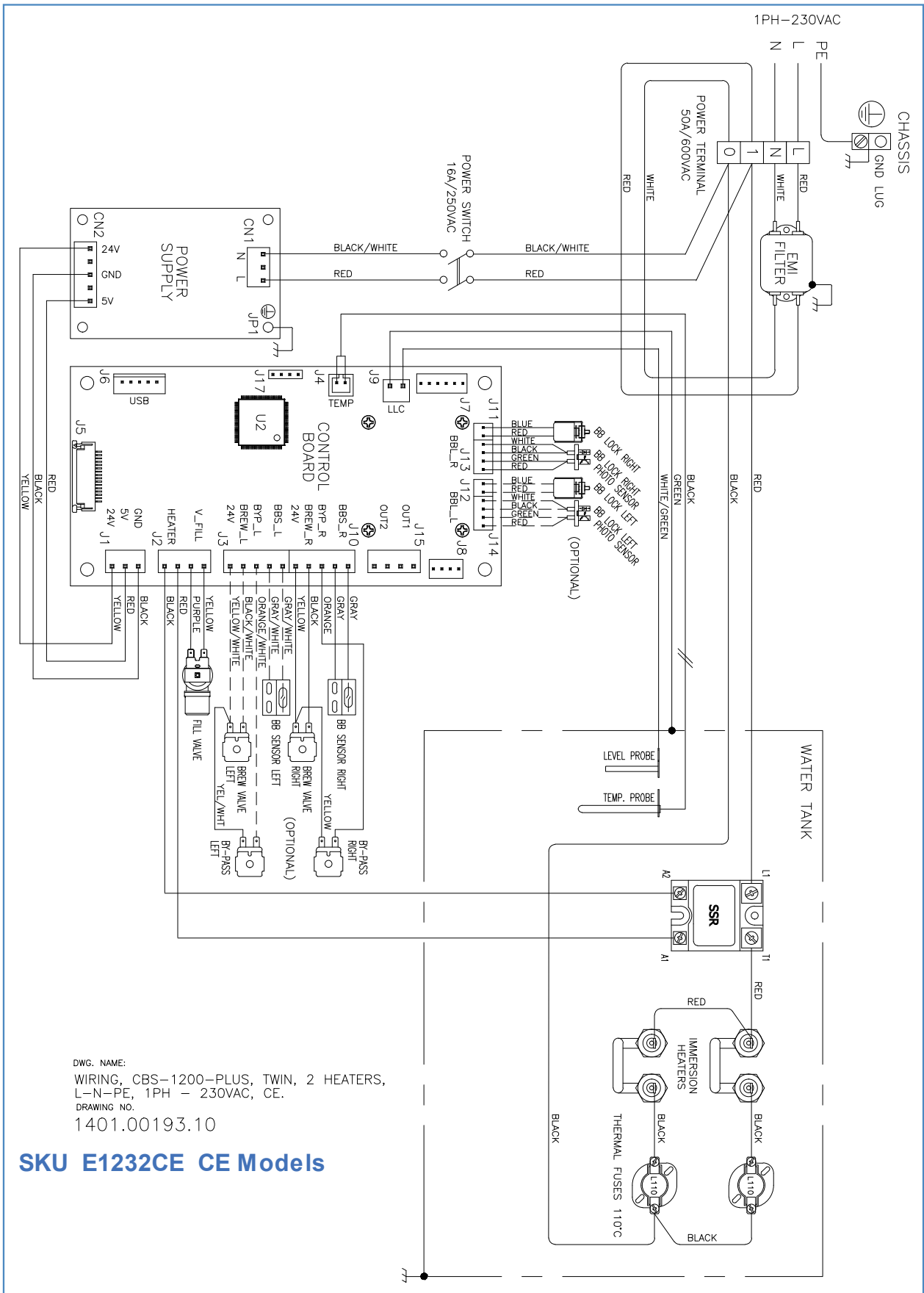

DWG. NAME:
 WIRING, CBS-1200-PLUS, TWIN, 2 HEATERS,
 L-N-PE, 1PH - 230VAC, CE.
 DRAWING NO.
 1401.00193.10

SKU E1232CE CE Models

Wiring diagram 1401.00196.10
 E1232US-1B223, E1232US-1B230, E1232IN-1B223, E1232IN-1B230
 CBS-1232Plus

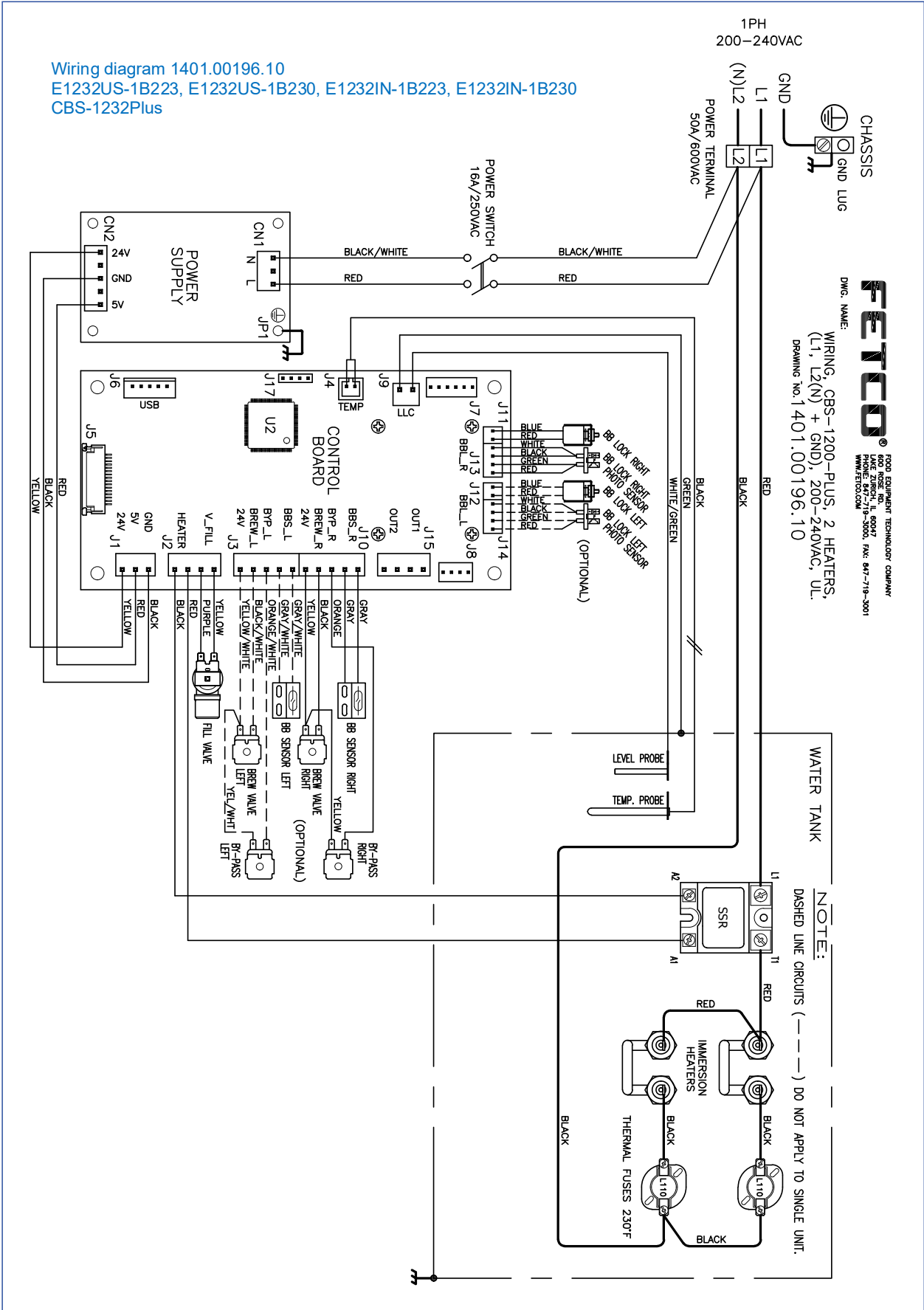



Den överkorsade soptunnan på hjul betyder att inom EU måste produkten vid slutet av dess livslängd föras till en separat sopuppsamling. Detta gäller inte bara denna enhet utan även alla tillbehör som är märkta med denna symbol. Kasta inte dessa produkter med det vanliga hushållsavfallet.



Metos Oy Ab

Ahjonkaarre, FI-04220 Kerava, Finland

tel. +358 204 3913

www.metos.com