

metos

ASTIANPESUKONE

Metos Master Premium 50 II

Asennus- ja käyttöohje

Käännös valmistajan alkuperäisestä käyttöohjeesta



COD.: 5200E_U - Ed. 00 - 04/2020
(20.1.2020)

4246486, 4246487, 4246488, 4246489

SISÄLLYSLUETTELO

VAROITUKSIA	4
1. Koneen kuvaus	5
1.1. Toiminnallinen kuvaus	5
1.2. Koneen ominaisuudet	7
1.3. Arvokilpi	7
2. Ohjauspaneeli	8
2.1. Painikkeet	8
2.2. Näyttö	8
3. Käyttö	9
3.1. Koneen käynnistys	9
3.1.1. Käynnistys	9
3.1.2. Pesuohjelman käynnistys	9
3.1.3. Sammuttaminen (OFF)	10
3.2. Ruokailuvälineiden ja astioiden korittaminen	11
3.3. Pesuaineen käyttö	11
3.4. Huuhteluaineen käyttö	12
3.5. Tyhjennyspumppu	13
3.6. Vedenpehmentin (optio)	13
3.7. Ylimääräinen kylmävesihuuhtelutoiminto (optio)	14
4. Ekologiset näkökohdat	15
4.1. Pesu- ja huuhteluaineen kulutuksen pienentäminen	15
5. H.A.C.C.P ja hygienia	15
6.2. Määräaikainen huolto	16
6. Puhdistus ja ylläpito	16
6.1. Päivittäinen huolto ja puhdistus	16
7. Koneen asennus	17
7.1.2. Varastointi	17
7.2. Asennuksen valmistelu	17
7.2.1. Olosuhteet	17
7.2.2. Sähköliitäntä	17
7.1. Käsittely	17
7.1.1. Koneen käsittely	17
7.2.3. Vesiliitäntä	18
7.2.4. Syöttöveden ominaisuudet	18
7.2.5. Ilmastointi	18
7.3. Asennus	19
7.3.1. Koneen sijoitus	19
7.3.2. Sähköliitäntä	19
7.3.3. Vesiliitäntä	19
7.3.4. Käynnistys	19

8. Hälytykset ja vianetsintä	20
8.1. Hälytysviestit	20
8.2. Vikakoodit	20
9. Ympäristölliset näkökohdat	25
9.1. Pakkaus	25
9.2. Hävittäminen	25
10. Vianetsintä	26
11. CE -todistus	27



LUE NÄMÄ OHJEET TARKASTI ENNEN KONEEN ASENTAMISTA.



Tämän koneen käyttö muuhun kuin ohjeessa mainittuun tarkoitukseen on kiellettyä ja voi aiheuttaa vaaratilanteita. Valmistaja ei ole vastuussa käyttö-ohjeden vastaisesta käytöstä aiheutuneista vahingoista. Tällöin raukeaa myös takuu.

VAROITUKSIA



Säilytä nämä ohjeet huolellisesti mahdollisia muitakin käyttäjiä varten. Jos kone myydään tai siirretään toiseen paikkaan, varmista että tämä ohjekirja seuraa koneen mukana seuraavaa käyttäjää varten. Tutustu huolellisesti tämän ohjeen sisältöön ennen laitteen asennusta ja käyttöä.

- Koneen saa asentaa ja liittää sähkö- ja vesiverkkoon ainoastaan tarvittavan ammattipätevyuden omaava henkilö.
- Ainoastaan aikuiset tulee käyttää tätä konetta. Tämä astianpesukone on tarkoitettu ammattikäyttöön ja sen saa asentaa ja korjata vain tarvittavan ammattipätevyuden omaava henkilö paikallisten säännöksiensä mukaisesti alkuperäisiä osia käyttäen. Laitteen valmistaja ei ole vastuussa jos koneen käyttö-, asennus- ja huolto-ohjeita ei ole noudatettu.
- Älä käytä vanhaa syöttövesilettoa, ainoastaan uutta.
- Noudata tässä ohjeessa annettuja puhdistusohjeita.
- Tätä konetta saavat käyttää vain aikuiset. Tämä on ammattikäyttöön tarkoitettu kone, jota saa käyttää pätevä henkilöstö ja asentaa ja korjata ainoastaan pätevä tekninen henkilöstö. Valmistaja ei ota vastuuta virheellisestä asennuksesta, käytöstä, kunnossapidosta tai korjauksesta
- Yli 15 -vuotiaat käyttökoulutuksen saaneet voi käyttää tätä konetta. Henkilöt (mukaan lukien lapset), joiden fyysiset tai psyykkiset valmiudet tai tietotaito eivät ole riittävät eivät tule käyttää konetta ilman turvallisuudesta vastaavan henkilön valvontaa.
- Valvo, ettei lapset pääse leikkimään koneella.
- Lapset ei saa suorittaa koneen ylläpitotoimenpiteitä ilman valvontaa.
- **Tämä koneen virransyöttö on katkaistava työpäivän päätteeksi tai ennen mitä tahansa huolto- tai ylläpitotoimenpiteitä seuraavasti:**
 - **Sammuta kone koneen ohjauspaneelista.**
 - **Tyhjennä allas.**
 - **Katkaise koneen virransyöttö (seinällä koneen läheisyydessä olevan) pääkytkimen avulla.**
 - **Sulje vedensyötön hana(t).**

Edellä mainittujen varoitusten huomiotta jättäminen on koneen vakavaa väärinkäyttöä ja voi aiheuttaa omaisuus- tai henkilövahinkoja ja vapauttaa valmistajan kaikesta vastuusta.

HUOMAUTUS: Valmistaja ei ota vastuuta onnettomuuksista ihmisille tai vahingoista, jotka johtuvat yllä lueteltujen ohjeiden noudattamatta jättämisestä.

1. Koneen kuvaus

1.1. Toiminnallinen kuvaus

Seinällä, koneen läheisyydessä oleva turvakytkin. Turvakytkin ei kuulu toimitukseen. Asennus valmistetun sähköasentajan toimesta.

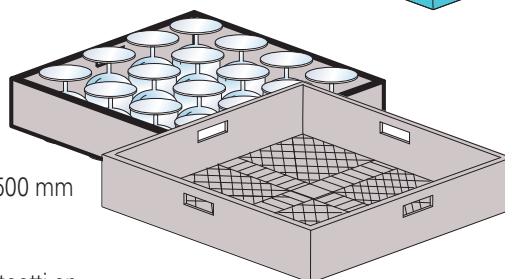
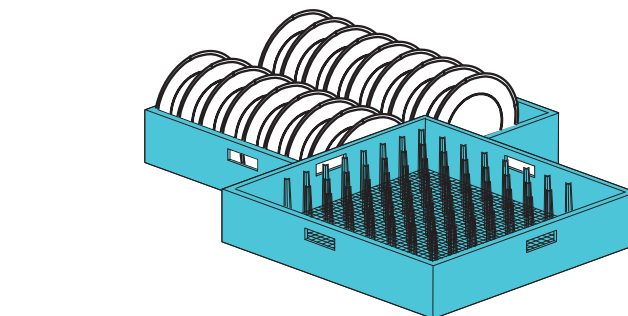

Vakiovaruste koneissa joss 500 mm kori: 1 kpl lasilokero ja 1 kpl lautaskori jonka kapasiteetti on 18 matalaa lautasta tai 12 syvää lautasta/ kori. Max Ø=340 mm

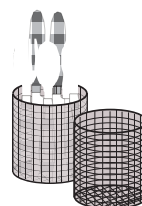

Vakiovaruste koneissa 1 kpl välinesylinteri

Vakiovaruste koneissa joissa 400 mm kori
 vaihtoehto **A**) 2 kpl lasikoreja 400x400 mm
 tai
 vaihtoehto **B**) 2 kpl pyöreitä koreja Ø 400 mm
 1 kpl teline pyöreälle korille

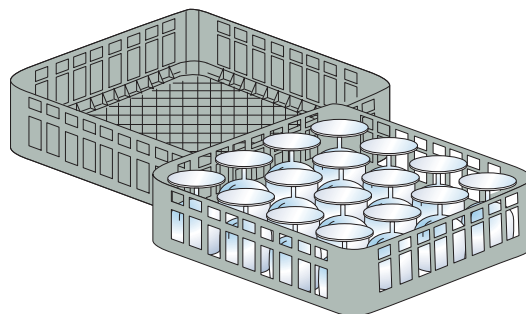
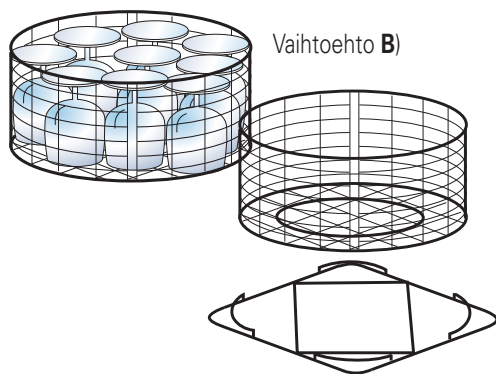
Vaihtoehto **A**)Vaihtoehto **B**)

Vakiovaruste koneissa joissa 400 mm kori:
 1 kpl väliesylinteri
 ja
 1 kpl lautasteline

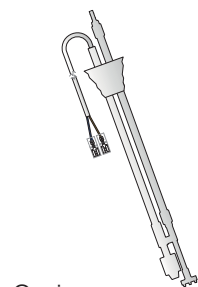
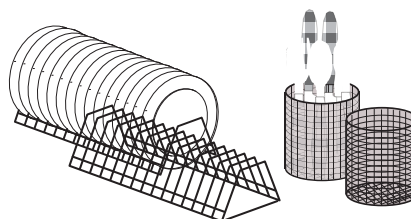

Optio:
 Pesuaineen/
 huuhteluaineen
 tuntoelin



Optio:
 Vedenpehmentin



Jotta kone toimisi tulee asennuspaikalla olla:

- Sähköliitäntä
- Vesiliitäntä
- Poistovesiliitäntä

Pesurohjelma koostuu kemiallisesta pesusta (60°C) jossa on pesuainetta vedessä ja loppuhuuhTELussa (82°C) jossa on huuhteluainetta vedessä.

Tämä astianpesukone on tarkoitettu ruoan valmistukseen, tarjoiluun ja säilytykseen tarkoitettujen astioiden pesuun. Muu käyttö on kielletty.

ÄLÄ pese astioita joissa on bensiiniä, maalia tai teräs/rautapuraa, särkyviä astioita tai astioita jotka ei sovellu koneelliseen pesuun. Älä käytä syövyttäviä, emäksisiä tai klooripohjaisia aineita.

Älä avaa kupua koneen ollessa käynnissä. Kone on varustettu oven rajakytkimellä, joka pysäyttää koneen kupua avattaessa estäen vesi- tai henkilövahingot.

Muista aina sammuttaa kone ja tyhjentää allas ennen koneen sisäosien puhdistus- tai muita toimenpiteitä.

Kone on varustettu tyhjennyspumppulla joka pitää altaan veden tason oikeana.

Pesualtaan tyhjennys työpäivän päätteeksi, kts "Tyhjennyspumppu".

Lisävarusteena saatava lämmöntalteenottojärjestelmä vähentää huomattavasti astianpesutilan kosteutta ja ottaa talteen hukkaan menevää energiaa sekä vähentää höyryä oven luukun yhteydessä.

1.2. Koneen ominaisuudet

Koneen melutaso on alle = 65dB(A)

1.3. Arvokilpi



- A - Sähköliitäntä
- B - Kokonaisteho
- C - Dynaaminen paine
- D - Koteloitiluokka
- E - Kokonais virrankulutus

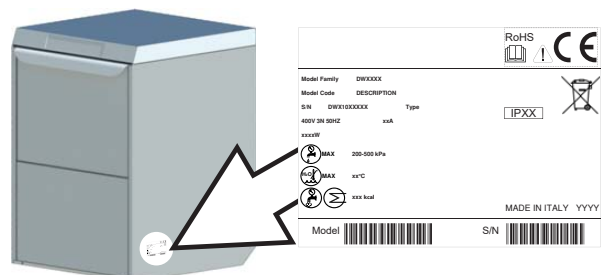
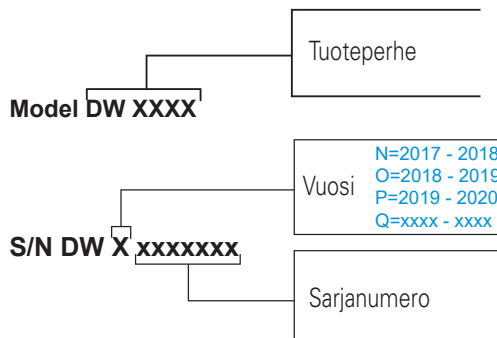

2. Ohjauspaneeli

2.1. Painikkeet

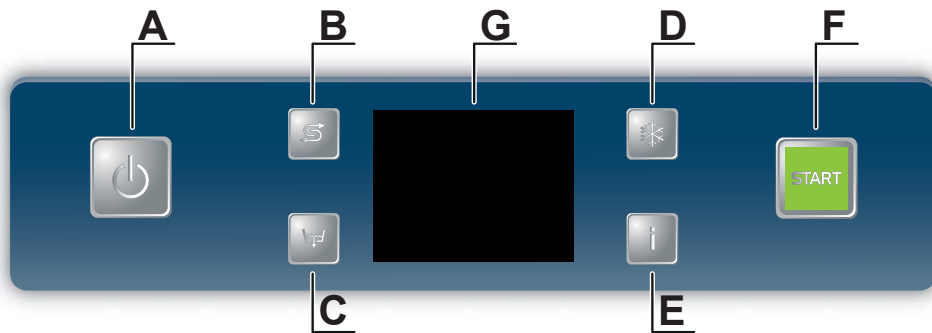

- A) Käynnistys (On / Stand By)
- B) Vedenpehennin (optio)
- C) Tyhjennuspumppu
- D) Ylimääräinen kylmä huuhtelu (optio)
- E) Info -painike
- F) START. Ohjelman käynnistys / ohjelman valinta
- G) Näyttö

2.2. Näyttö

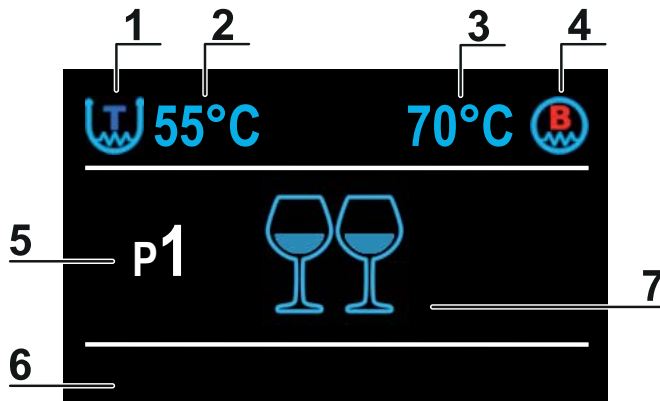

Näytön ilmoitukset koneen ollessa valmis:

- 1) Altaan tila. Jos kirjain T on punainen, on lämmitysvastus päällä.
- 2) Altaan lämpötila
- 3) Vedenlämmittimen lämpötila
- 4) Vedenlämmittimen status. Jos kirjain B on punainen, on lämmitysvastus päällä.
- 5) Ohjelman numero
- 6) Ohjelman nimi
- 7) Ohjelman kuvake

3. Käyttö

3.1. Koneen käynnistys



3.1.1. Käynnistys

- Tarkista, että pumpun suodatin on paikallaan altaan pohjassa (kts. kuva 1).

Tämä suodatin tulee puhdistaa aina 20 pesun jälkeen ja aina tarvittaessa

ÄLÄ KÄYTÄ konetta ilman siivilää.

- Sijoita altaan siivilä paikalleen (kts. kuva 1).
- Sulje koneen luukku.
- Avaa tulevan veden sulkuhana.
- Yhdistä kone sähköverkkoon pääkytkimen avulla.
- Kone siirtyy valmiustilaan (**STAND-BY**). Näytössä (**G**) näkyvät kuvake , päivämäärä ja kellonaika sekä mahdollinen ilmoitus toimenpiteistä, joita käyttäjän tulee suorittaa.

Painike **A** muuttuu punaiseksi. Painike **C** muuttuu siniseksi. Jos kone on varustettu valinnaisella vedenpehmentimellä, muuttuu myös painike **B** siniseksi.

- Paina painiketta **A** ja pidä se painettuna. Painike **A** muuttuu vihreäksi.
- Neljän sekunnin ajaksi **Start** -painike **F** muuttuu vihreäksi ja näytöllä näkyy viimeksi suoritettu ohjelma ennen koneen sammuttamista. Tänä aikana on mahdollista valita sama ohjelma uudestaan ja käynnistää pesu.

Vieritä käytettävissä olevien ohjelmien luetteloa pitämällä **Start F** -painiketta painettuna, kunnes haluamasi tulee näkyviin. Vapauta painike. Tämän toiminnon avulla voidaan säästää aikaa käynnistysvaiheessa, jos valitaan ohjelma, jolla on alhaisemmat käyttölämpötilat (ts. 82°C huuhtelun sijaan 70°C huuhtelu). **Start F** -painike muuttuu punaiseksi.

- Kone tyhjentää altaan jos allas ei tyhjenetty edellisen käytön jälkeen tai jos altaan veden lämpötila on alle 50°C. Muista aina tyhjentää allas jos konetta ei käytetä (katso VAROITUKSIA).

Vaikka säiliö olisikin tyhjä käy tyhjennyspumppu muutaman sekunnin poistaakseen mahdollisen vesijäämän.

- Kone jatkaa täyttämällä altaan ja lämmittämällä veden vaiheittain. Näytöllä (**G**) näkyy **FILLING WATER** (veden täyttö ja **HEATING** (lämmitys)).

Painamalla Info E -painiketta saadaan näytölle vedenlämmittimen ja altaan lämpötilat.

Kone on valmis pesuun, kun sekä allas että vedenlämmitin ovat täynnä ja asetetut lämpötilat on saavutettu.





3.1.2 Pesuohjelman käynnistys

- Laita pesukori astioineen koneeseen (katso kohta 3.2.). Astioiden on oltava koritettu oikein.
- Jos toivottu pesuohjelma ei vielä ole valittu, valitse se pitämällä **Start F** -painiketta painettuna.

Näytössä näkyy vuoron perään käytettävissä olevat ohjelmat.

Vapauta painike kun toivottu ohjelma näkyy näytössä.

Käytettävissä olevat ohjelmat:

Ohjelman numero	Ohjelman nimi		Kokonaisaika*		Selitys
			Kori 40	Kori 50	
P0	CUSTOM		**	**	Osittainen tyhjennys, säädettävä aika ja lämpötila
P1	GLASSES - SHORT		60"	60"	Osittainen tyhjennys, huuhtelulämpötila 70°C
P2	GLASSES - MEDIUM		120"	120"	Osittainen tyhjennys, huuhtelulämpötila 70°C
P3	GLASSES - INTENSIVE		180"	180"	Osittainen tyhjennys, huuhtelulämpötila 70°C
P4	PLATES – STANDARD		90"	90"	Osittainen tyhjennys, huuhtelulämpötila 82°C
P5	PLATES – INTENSIVE		120"	180"	Osittainen tyhjennys, huuhtelulämpötila 82°C
P6	CLEAN STANDARD		120"	180"	Täydellinen tyhjennys, huuhtelulämpötila 82°C
P7	CLEAN LONG		170"	360"	Täydellinen tyhjennys, huuhtelulämpötila 82°C

*Ilmoitettu aika on voimassa vain, jos kone on saavuttanut asetetun vedenlämmittimen lämpötilan.

** Ohjelma P0 on käyttäjän tarpeiden mukaan muokattava ohjelma, jonka teknikko asettaa koneen asennuksen aikana.

- Sulje luukku. Käynnistä ohjelma painamalla **Start F**-painiketta.

Näytössä näkyy ohjelman etenemistä osoittava prosenttiosuus. Näytön alaosassa näkyy ohjelman vaihe (pesu, tyhjennys tai huuhtelu). **Start F**-näppäin muuttuu siniseksi.

Jos luukku on auki, palaa **Start F**-painike punaisena eikä ohjelmaa voi käynnistää. Painamalla **Start F**-painiketta näyttöön tulee **DOOR OPEN** (luukku auki).

- Pysäytä käynnissä oleva ohjelma pitämällä painiketta **Start F** painettuna noin 2 sekuntia.

Prosenttiluku nollautuu jos ohjelma pysäytetään.

- Ohjelman lopussa **Start F**-painike vilkkuu sinisenä / vihreänä. Näytössä näkyy 100% ja alaosassa viesti **CYCLE ENDED**.

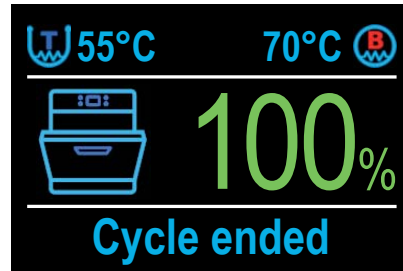
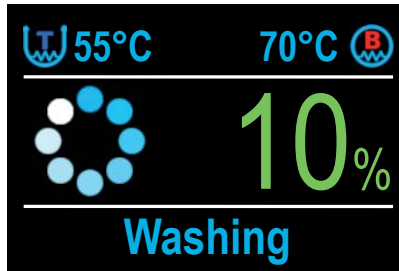

Ohjelman loppuessa kuuluu äänimerkki (jos käytössä).

Huom. Astit eivät kuivu jos luukku jätetään kiinni ohjelman jälkeen. Kone on varustettu laitteella, joka sallii luukun osittaisen avaamisen höyryn poistamiseksi asteittain. Pidä luukku tässä asennossa muutaman sekunnin ajan ja avaa se sitten kokonaan korin poistamiseksi (katso kuva 2).

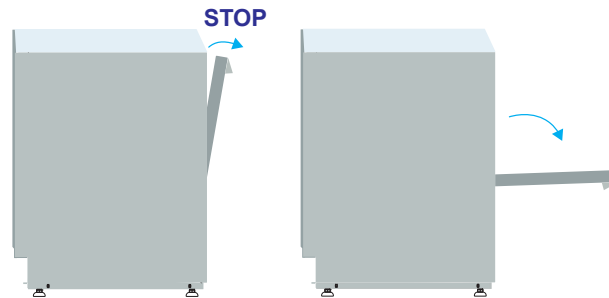

Kuva 2.

Huom.: Suosittelemme vaihtamaan tankin veden täyttämällä se uudelleen vähintään kahdesti päivässä tai tarvittaessa.

3.1.3. Sammuttaminen (OFF)

- Pidä painike **A** painettuna kunnes se muuttuu punaiseksi.
- Tyhjennä allas painamalla painiketta **C** joka käynnistää tyhjennyspumpun (katso kohta **3.5.**).
- Puhdista kone päivän loppuksi (katso kota **6. Ylläpito**).
- Sulje syöttövesihana.
- Katkaise virransyöttö turvakytkimellä.

3.2. Ruokailuvälineiden ja astioiden korittaminen

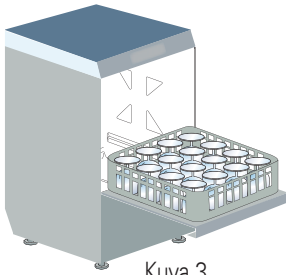

Kuva 3.

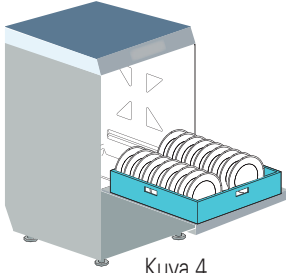

Kuva 4.

Ennen kuin ruokailuvälineet ja astiat asetetaan koneeseen, puhdista ne karkeasti ruokajäämistä. Ruokailuvälineitä ja astioita ei tarvitse huuhdella vedellä.

HUOMIO: Älä pese bensiinillä, maaleilla, teräs- tai rautapuruilla, tuhalla, hiekalla, vahalla, voiteluaineella saastuneita esineitä. Nämä aineet vahingoittavat konetta. Älä pese hauraita esineitä tai astioita jotka ei sovellu koneelliseen pesuun. Ota huomioon seuraavat suositukset:

- Astioita ja ruokailuvälineitä ei saa laittaa toistensa sisään tai niin, että ne peittävät toisiaan.
- Aseta astiat niin, että vesi pääsee kaikkiin pintoihin; muuten astioista ei tule puhtaita.
- Varmista, että kaikki astiat ovat vakaassa asennossa ja että ontot astiat (kupit, lasit, kulhot jne.) eivät pääse kaatumaan.
- Aseta kaikki ontot astiat, kuten kupit, lasi jne. **ylösalaisin** koriin.
- Aseta syvät astiat yläpinta alaspäin, jotta vesi voi virrata ulos.
- Varmista, että pienemmät astiat eivät pääse putoamaan korista.
- Tarkista, että kaikki pesuvarret liikkuvat vapaasti eivätkä osu liian korkeisiin tai liian isoihin astioihin. Varmista tarvittaessa pyörittämällä pesuvarret käsin.

Jotkut elintarvikkeet, kuten porkkanat, tomaatit ja muut, saattavat sisältää luonnollisia väriaineita, jotka suurina määrinä voivat muuttaa astioiden ja muoviosien värejä. Värimuutokset eivät tarkoita, että muovi ei ole lämmönkestävää.

Astiat ja ruokailuvälineet jotka eivät sovellu astianpesukoneeseen

Ei sovellu astianpesukoneelle::

- Puiset astiat ja ruokailuvälineet tai puuosilla varustetut astiat ja ruokailuvälineet; kuuma vesi aiheuttaa muodonmuutoksia puulle. Myöskään käytetyt liimat eivät sovellu käsiteltäväksi astianpesukoneessa; seurauksena voi olla kahvojen irtoaminen.
- Käsityöt, arvokkaat maljakot tai koristellut lasit.
- Muoviastiat jotka ei kestä kuumuutta.
- Kupari-, messinki-, tina- tai alumiiniesineet: niiden väri voi muuttua / niistä voi tulla himmeitä.
- Lasin koristeet voivat menettää kiillon toistuvien konepesujen jälkeen.
- Hauraat lasit tai kristalliesineet, jos ne pestään usein, voivat muuttua himmeiksi.

Suosittelomme käyttämään yksinomaan astianpesuun soveltuvia astioita ja ruokailuvälineitä.

Useiden pesujen jälkeen lasi voi muuttua himmeäksi.



Pesuohjelma tulee toistaa, jos astianpesuohjelman lopussa astiat eivät ole puhtaita tai jos niissä on pesujäämiä (lasit, kupit, kulhot jne., joissa on nestettä).

3.3. Pesuaineen käyttö

Koneessa on vakiona pesuaineannostelija. Kone imee pesuainetta automaattisesti.

Pesuaineen on oltava vaahtoamatonta tyyppiä, joka soveltuu teollisiin astianpesukoneisiin.

Hyvälaatuisten nestemäisten pesuaineiden käyttöä suositellaan.

Noudata pesuaine valmistajan annostusta koskevia suosituksia liittyen paikalliseen veden kovuuteen.

Oikea määrä pesuainetta on erittäin tärkeää hyvän pesutuloksen kannalta.

Jos pesuaineen taso on liian matala, näkyy näytössä **DETERGENT LEVEL** (jos kone on varustettu lisävarusteena saatavalla pesuaineen / huuhteluaineen tuntoelimellä).

Äänimerkki kuuluu minuutin välein.

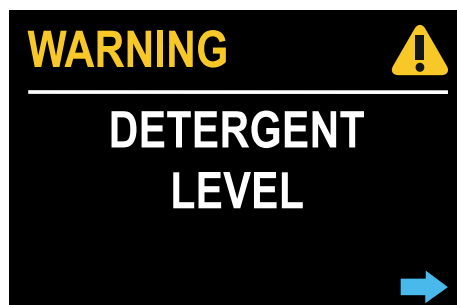

Painamalla **Info E** -painiketta näyttö palaa koneen valmiustilaan. Varoitus siirtyy näytön alaosaan ja vuorottelee vuorotellen pesuohjelman nimen kanssa. Varoitus näkyy, kunnes pesuainesäiliö täytetään uudelleen.

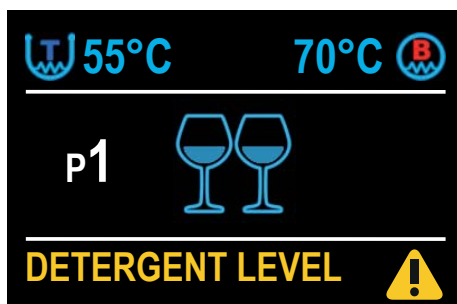

3.4. Huuhteluaineen käyttö

Koneessa on vakiona huuhteluannostelija. Kone imee pesuainetta automaattisesti. Huuhteluaineen on oltava sopiva teollisiin astianpesukoneisiin. On suositeltavaa luottaa alan erikoistuneisiin jälleenmyyjiin.

Jos huuhteluaineen taso on liian matala, näkyy näytössä **RINSE-AID LEVEL** (jos kone on varustettu lisävarusteena saatavalla pesuaineen / huuhteluaineen tuntoelimellä). Äänimerkki kuuluu minuutin välein.



Painamalla **Info E** -painiketta näyttö palaa koneen valmiustilaan. Varoitus siirtyy näytön alaosaan ja vuorottelee vuorotellen pesuohjelman nimen kanssa. Varoitus näkyy, kunnes huuhteluainesäiliö täytetään uudelleen.

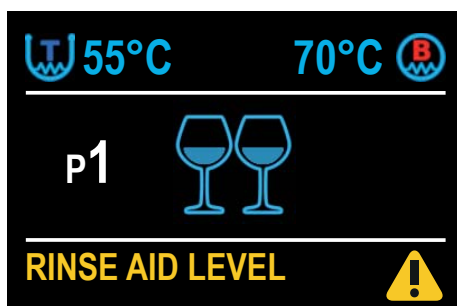

3.5. Tyhjennyspumppu

Kone on vakiona varustettu tyhjennyspumppulla. Pumppu säätelee altaan veden tasoa pesujaksojen aikana. Työpäivän lopussa se tyhjentää altaan.

Tyhjentääksesi altaan sekä koneen ollessa päällä että valmiustilassa, paina painiketta **C**, kunnes näytössä näkyy viesti TANK DRAINING.



Luukun ollessa suljettuna, **Start F** -painike vilkkuu sinisenä.

Kun tyhjennys on suoritettu loppuun, siirtyy kone automaattisesti valmiustilaan (**STAND BY**).

3.6. Vedenpehmentin (optio)

Jos kone on varustettu vedenpehmentimellä, toimii se täysin automaattisesti.

Tarvittaessa 120 sekunnin vedenpehennystoiminto aktivoituu automaattisesti. Tämän vaiheen aikana näytössä näkyy R-kirjain (alareunassa, oikealla puolella).



Tarvittaessa toiminto voidaan aktivoida jopa pesualtaan täyttämisen aikana. Jos aktivoituminen tapahtuu pesuohjelman aikana, se venyy.

Laite pyytää tasaisin välein käynnistämään manuaalisen pehennysohjelman, joka kestää noin 20 minuuttia. Kun näytössä näkyy PRESS WATER SOFTENER REGENERATION KEY (vieritysviesti näytön alareunassa), suorita seuraavat toimenpiteet:

- Aloita täydellinen pehennysohjelma koneen ollessa **STAND BY** -tilassa ja luukku suljettuna pitämällä painiketta **B** painettuna noin 3 sekunnin ajan. **Start F** -painike vilkkuu sinisenä.
- Ohjelman aikana näyttö näyttää ohjelman vaiheet ja ohjelman eteneminen prosenteissa
- Tätä ohjelmaa ei voida keskeyttää ja normaali toiminta estetään.
- Ohjelman lopussa siirtyy kone automaattisesti valmiustilaan (**STAND BY**).

Huom.: Pehennysohjelman suorittamiseksi on välttämätöntä, että altaassa olevassa suolasäiliössä on suolaa. Jos suolataso on liian alhainen, näkyy näytössä viesti SALT LEVEL ja äänimerkki annetaan säännöllisin väliajoin.

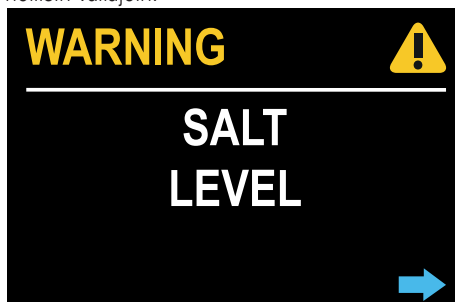

Painamalla **Info E** -painiketta näyttö palaa koneen valmiustilaan. Varoitus siirtyy näytön alaosaan ja vuorottelee vuorotellen pesuohjelman nimen kanssa. Varoitus näkyy, kunnes suolasäiliö täytetään uudelleen.

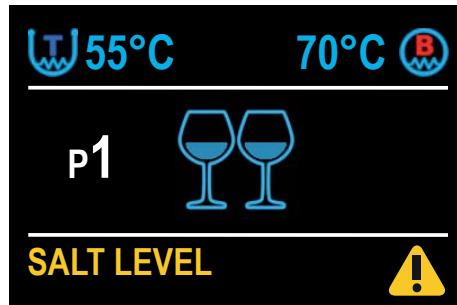

Lisää suolaa avaamalla koneen luukku ja avaamalla altaassa olevan suolasäiliön kansi. Täytä suolasäiliö karkealla suolalla karkealla suolalla (1–4 mm) varoen, ettei pesualtaaseen joudu suolaa. Voimakas suolapitoisuus voi vaikuttaa kielteisesti koneen oikeaan toimintaan ja käyttöikään ja aiheuttaa ruostetta ja teräksen korroosiota. Sulje suolasäiliön kansi huolellisesti täytön jälkeen. Jos veden kovuus ylittää 35°f suositellaan ulkoista vedenpehennintä.

3.7. Ylimääräinen kylmävesihuuhtelutoiminto (optio)

Jos kone on varustettu **ylimääräisellä kylmävesihuuhtelutoiminnolla** (optio) ja se on mahdollista, suorittaa normaalin huuhtelujakson jälkeen ylimääräisen noin 10 sekuntia kestävä huuhtelun kylmällä vesijohtovedellä.

Käynnistä kylmävesihuuhtelutoiminto painamalla painiketta **D** koneen ollessa käynnissä.

Näytössä näkyy ❄️ -kuvake.

Kylmävesihuuhtelutoiminto on aktiivinen kunnes painiketta **D** painetaan uudestaan. Tällöin häviää kuvake näytöstä.



VAROITUKSIA:

- Älä paiskaa luukkuja, kun avaat tai suljet sitä.
- Älä laita materiaalia tai esineitä koneen päälle.
- Koneen suojausluokka on IPX3 ja se on suojattu tahattomilta vesiroiskeilta mutta se ei ole suojattu paineistetuilta vesisuihkuilta. Pesukoneen peseminen painepesurilla on kielletty.
- Älä koskaan laita käsiä veteen jossa on astianpesuainetta. Huuhtelee siinä tapauksessa runsaalla vedellä. Seuraa pesuainevalmistajan ohjeita.
- Muutamia käyttöön liittyviä tärkeitä sääntöjä:
 1. Älä koskaan kosketa konetta märin käsin tai jaloin
 2. Älä koskaan käytä konetta paljain jaloin
 3. Älä asenna konetta paikalle, jossa se voi joutua alttiiksi vesisuihkuille
- Käytön jälkeen on katkaistava koneen virransyöttö turvakytkimen avulla ja sulkea tulovesihana(t) päivän päätteeksi.
- Älä koskaan peitä koneen ilma-aukkoja.
- Tulipalon sattuessa: ÄLÄ KOSKAAN yritä sammuttaa vedellä!

TÄRKEÄÄ: Odota ainakin 10 minuuttia koneen sammuttamisen jälkeen ennen sisäosien puhdistustoimenpiteitä.

VAROITUS: Älä työnnä käsiä pesualtaaseen ja / tai kosketa osia, jotka sijaitsevat pesualtaan pohjassa pesuohjelman lopussa.

4. Ekologiset näkökohdat

4.1. Pesu- ja huuhteluaineen kulutuksen pienentäminen



Suolan annostelu: Veteen lisättävän suolan määrä eri lisäysvaiheissa on tehdasasetettu ja siksi on tärkeää noudattaa luvussa 3.6. annettua suolan kokonaisannosteluohjetta .

Pese täydellä kapasiteetilla jos vain mahdollista. Näin pienennät pesuaineen, huuhteluaineen, veden ja sähkön kulutuksen

Pesu- ja huuhteluaine: Käytä pesu- ja huuhteluaineita jotka hajoavat luonnossa helposti, tämä säästää luontoa. Tarkistuta pesu- ja huuhteluaineen kulutusta vastaamaan vedenlaatua vähintään kerran vuodessa. Liian iso annostelu kuormittaa luontoa ja liian pieni annostelu huonontaa pesutulosta ja/tai hygieniää.

Altaan ja vedenlämmittimen lämpötilat: Altaan ja vedenlämmittimen lämpötilat on tehtaalla säädetty parhaan pesutuloksen saavuttamiseksi suurimmalla osalla markkinoilla olevilla astianpesuaineilla. Tarvittaessa asetusarvoja voidaan muuttaa asennuksen yhteydessä sopivaksi käytettävän astianpesuaineen kanssa.

Astioiden esipuhdistus: Poista huolellisesti jäämät käyttäen maltillisesti huoneenlämpöistä vettä poistaaksesi eläinrasvat. Kiinnipalaneen lian poistamiseksi suositellaan kuumavesiliotusta.

Huom.: Pese astiat mahdollisimman pian jottei lika kuivu kiinni.

Varmista hyvä pesutulos puhdistamalla ja huoltamalla konetta säännöllisesti (katso kohta 6).

Yllä mainittujen ohjeiden ja tämän ohjekirjan muiden ohjeiden noudattamatta jättäminen saattaa lisätä energian, veden sekä pesu- ja huuhteluaineiden kulutusta ja näin nostaa käyttökustannuksia ja/tai huonontaa pesutulosta.

5. H.A.C.C.P ja hygienia

- Käynnistettäessä konetta pesuohjelma ei käynnisty ennen kun altaan ja vedenlämmittimen asetetut lämpötilat on saavutettu. Ohjelman aikana huuhtelu ei käynnisty ennen kun vedenlämmittimen asetettu lämpötila on saavutettu.
- Poista ruoantähteet astioista ennen pesua estääksesi siivilöiden, suuttimien ja putkistojen tukkeutumista.
- Tyhjennä pesuallas ja puhdistasi siivilät vähintään 2 kertaa päivässä.
- Varmista, että pesu- ja huuhteluaineannostus on oikea (aineiden toimittajan suosituksien mukaisesti). Tarkista aamulla ennen työpäivän aloittamista, että pesu- ja huuhteluainesäiliöissä on tarpeeksi ainetta päivän tarpeisiin.
- Pidä kaikki työtasot puhtaina.
- Poista kori koneesta puhtain käsin tai käyttämällä puhtaita hanskoja jottei astiat likaannu.
- Älä kuivaa tai kiillota astioita harjoilla tai liinoilla jotka eivät ole steriilejä.



6. Puhdistus ja ylläpito

6.1. Päivittäinen huolto ja puhdistus

Varoitus: Astianpesukoneen puhdistus painepesurilla on kielletty

Ohjeet oikeaan puhdistukseen ja oikeisiin puhdistusaineisiin saa helpoiten pesuainetoimittajalta.

Klooripohjaisten puhdistusaineiden käyttö on kiellettyä.

Kone tulee puhdistaa päivittäin, jotta sen toiminta ei häiriintyisi. Toimi seuraavasti:

- Aseta kone valmiustilaan (**STAND BY**) painamalla **A** -painiketta (katso kohta **2**).
- Poista allassiivilät ja puhdista ne juoksevan veden alla. Tyhjennä kone (katso kohta 3.5.).
- Poista pumpun suodatin ja puhdista se harjalla juoksevan veden alla.
- Irrota pesuvarret kiinnitysruuvia löysäämällä ja puhdista ne sekä suuttimet juoksevan veden alla (katso kuva 5).
- Asenna osat takaisin ja kiinnitä pesuputket tiukasti paikoilleen.

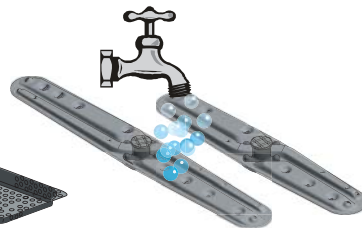
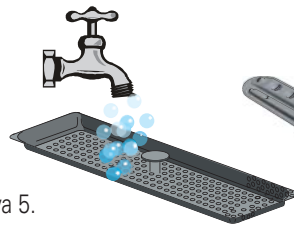
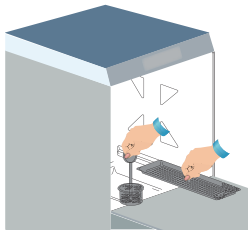

Kuva 5.

- Puhdista allas huolellisesti juoksevalla vedellä.
- Päivän päätteeksi on suositeltavaa jättää koneen luukku auki.

Automaattinen puhdistusohjelma: Suositellaan joka työpäivän jälkeen..

Kone valmiustilassa (STAND-BY), vieritysviesti SELF-CLEANING: REMOVE FILTERS AND PRESS START ilmestyy näytön alaosaan.

Poista siivilät.

Sulje luukku.



Paina painiketta **Start F**. Automaattinen noin minuutin pituinen ohjelma käynnistyy, minkä jälkeen kone siirtyy valmiustilaan (**STAND BY**). Näkyviin tulee viesti **SELF-CLEANING CYCLE OVER**.

- Sulje tulevan veden sulkuhana.
- Katkaise sähkönsyöttö turvakytkimellä.

Huom.: Tämä toiminto mahdollistaa vedenlämmittimen täydellisen tyhjentämisen ilmakuplien poistamiseksi, jotka voivat aiheuttaa toimintahäiriöitä.

6.2. Määräaikainen huolto



Pyydä valtuutettu huolto suorittamaan seuraavat toimet kerran tai kaksi vuodessa:

1. Magneettiventtiin suodattimen puhdistus
2. Lämmitysvastuksien kalkinpoisto
3. Tiivisteiden tiiveystarkistus
4. Osien kunnon ja/tai kuluneisuuden tarkistus
5. Annostelijoiden toiminnan tarkistus.
6. Sähköliitännät tulee kiristää vähintään kerran vuodessa.

7. Koneen asennus

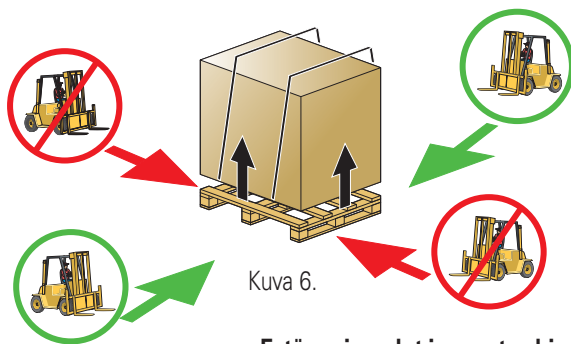

Kuva 6.

7.1. Käsittely

7.1.1. Koneen käsittely

Kone on käsiteltävä tarkasti ja nostaa kuvan 6 osoittamalla tavalla.

Kiinnitä kone siten, että tärinää tai iskuja ei synny kuljetuksen aikana.

HUOM.: Kiinnittäminen köysillä ei ole suositeltavaa.

Varmistu heti pakkauksen purkamisen jälkeen, ettei astianpesukone ole vaurioitunut kuljetuksen aikana. Ilmoita poikkeavuudet heti toimittajalle.

Estä vesivuodot ja muut vahingot tarkistamalla että kaikki putkiliittimet, mutterit, pultit ja kiinnittimet jotka ovat voineet löystyä kuljetuksen aikana, ovat kunnolla kiristettyjä.

Hävitä pakkausmateriaalit paikallisten määräyksien mukaisesti

7.1.2. Varastointi

Kone on varastoitava tilassa, jossa lämpötila on vähintään +4°C - ja enintään +50°C ja ilman suhteellinen kosteus <90%.

Tarkista varastoitavat tuotteet aika ajoin.

Älä sijoita mitään laitteen päälle, ei vaikka se olisi pakattuna alkuperäiseen pakkaukseen.

7.2. Asennuksen valmistelu

Tämä on vain suunta-viiva koneen asennusta varten.

Laitteen saa liittää sähkö- ja vesiverkkoon ainoastaan tarvittavan ammattipätevyyden omaava henkilö.

7.2.1. Olosuhteet

Asenna kone sisätiloihin huoneeseen jonka lämpötila on +5 C° ... +35°C.

Koneessa on antureita jotka tarvitsevat vähintään +5 C° ympäristölämpötilan toimiakseen luotettavasti

On tärkeää antaa koneen saavuttaa huoneenlämpötilan ennen käynnistämistä.

7.2.2. Sähköliitântä

Tämän laitteen asennus on suoritettava valmistajan antamien ohjeiden mukaisesti paikallisia ohjeita ja määräyksiä noudattaen.

Tarkista ennen kytkemistä, että laitteen arvokilvessä mainittu liitântäjännite vastaa asennuspaikan jännitettä.



Laite on varustettava ulkopuolisella turvakytkimellä, jonka kärkien avautumisväli on vähintään 3 mm niin, että laite voidaan kytkeä kaikinapaisesti irti sähköverkosta jotta katkaisu verkkovirrasta voidaan taata täysin "luokan III" ylijänniteolosuhteissa.

Tämä kytkin on liitettävä sähköverkkoon, jota käytetään yksinomaan ja ainoastaan tähän tarkoitukseen, ja se on asennettava koneen välittömään läheisyyteen.

Sammuta kone aina tämän kytkimen avulla. Tämä on ainoa kytkinmalli joka takaa, että kone on täydellisesti kytketty irti sähköverkosta.

Varmista, että liitântä on kunnolla maadoitettu.



VAROITUS: varmista, että koneen maadoitusliitântä oikein mitoitettu ja riittävän tehokas ja ettei siihen ole kytketty liian monta laitetta. Alamittainen tai huono maadoitusliitântä voi johtaa ruostumiseen ja / tai ruostumattoman teräksen pisteruostumiseen joka voi johtaa jopa reikien syntymiseen.

7.2.3. Vesiliitäntä

Painetaulukko	Min	Max
Staattinen paine	200Kpa	400Kpa
Dynaaminen paine*	150Kpa	350Kpa
Veden kovuus**	2°f	8°f
Kylmävesiliitännän veden lämpötila***	5°C	50°C
Lämminvesiliitännän veden lämpötila****	50°C	60°C
Kapasiteetti	10 litraa / minuutti	

Taulukko 1.

*Jos syöttöpaine on yli 4 bar (400 KPa) on tulovesiliitäntä varustettava paineenalennusventtiilillä (koskee malleja, joissa paineenalennusventtiili ei ole vakiovaruste).

****Vedenpehmentä on käytettävä jos veden kovuus on yli 8°f.** Tämä takaa paremman pesutuloksen ja astianpesukoneelle pidemmän käyttöiän.

Kone voidaan tilauksesta varustaa vedenpehmentimellä. Jos kone on varustettu vedenpehmentimellä, tulee vedenpehmentysohjelma suorittaa säännöllisesti. Katso **3.6. Vedenpehmentin (optio)**.

HUOM.! Takuu ei korvaa vahinkoja jotka johtuvat kalkkikerrostumista. On suositeltavaa, että veden kovuus tarkistetaan säännöllisesti.

Syöttöveden kovuuden säännöllinen tarkastus on erittäin suositeltavaa.

***Jos kone on varustettu lämmöntalteenotolla, **on se liitettävä kylmävesiliitäntään (min 5°C - max 15°C)**

Kone on valmistettava ylimääräisellä teholla, jos se liitetään kylmävesiliitäntään.

****Tulevan veden lämpötila ei saa **KOSKAAN** ylittää +55°C.

Poistovesiletku tulee aina liittää hajulukolla varustettuun viemäriin..

Viemäriin maksimi korkeus = cm. 50.

7.2.4. Syöttöveden ominaisuudet

Syöttövesi tulee olla juomakelpoista direktiivin 98/83/EC mukaisesti.

Syöttöveden tulee myös olla alla olevan taulukon arvojen mukainen.

Veden ominaisuudet	Min.	Max.
Kloori ¹		2mg/l
pH	6,5 ¹	8,5 ³
Veden kovuus		8°f ^{2,3}
Rauta ³		0,2 mg/l
Mangaani ⁴		0,05 mg/l
Johtavuus ⁵	200µS/cm	

Taulukko 2.

- Väärät arvot voi aiheuttaa korroosiota ja vaarantaa laitteen käyttöiän.
- Jos veden kovuus on korkeampi, tulee vedenpehmentä käyttää ja sen toiminta tarkistaa tasaisin välein.
- Liian suuret arvot voi aiheuttaa karstaa ja kerrostumia mikä heikentää laitteen suorituskykyä, toimivuutta ja lyhentää sen käyttöikä.
- Tavoiteltu arvo: Väärät arvot saattavat aiheuttaa ruostumattoman teräksen tummumista / tahriintumista.
- Koskee koneita, joissa on lämmön talteenotto

On suositeltavaa, että veden laatu tarkistetaan kerran vuodessa.

7.2.5. Ilmastointi

Työympäristöä ja hygieniaa koskevien normien mukaisesti tulisi ilman vaihtua kokonaan 10 kertaa tunnissa huoneessa, johon astianpesukone on asennettu. Pienille astianpesuhuoneille suositellaan, että ilma vaihtuisi kokonaan 15 kertaa tunnissa.

7.3. Asennus

7.3.1. Koneen sijoitus

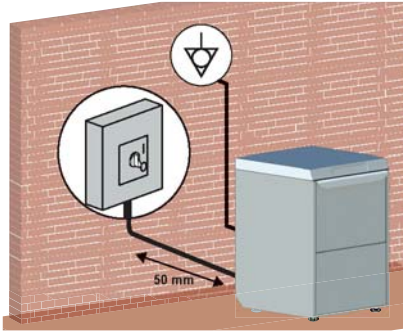

Kuva 7.

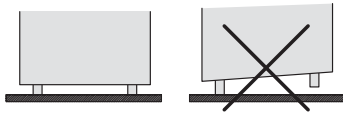

Kuva 8.

- Poista varovasti pakkausmateriaali.
- Nosta kone ohjeiden mukaisesti, katso **7.1.1 Käsittely**.
- Sijoita kone asennuspiirustuksien mukaisesti.
- Pidä vähintään 50 mm etäisyys seinistä, jotta moottorit tuuletetaan (katso kuva 7). Asennapoustopuuu varmistaaksesi huoneen hyvän ilmanvaihdon höyryn ja liiallisen kosteuden poistamiseksi.
- Tarkista, että kone seisoo suorassa. Säädä tarvittaessa säädettävillä jaloilla (katso kuva 8).
- Varmista, ettei sähkökaapeli tai vesi-/vedenpoistoletku joudu puristukseen koneen alle

7.3.2. Sähköliitäntä

- Laitteen saa liittää sähköverkkoon ainoastaan tarvittavan ammattipätevyuden omaava henkilö voimassa olevien paikallisten lakien mukaisesti.
- Koneen takana on liitäntä potentiaalilin tasausta varten. Liitäntä on merkitty .
- Sähkökaapelin on oltava tyyppiä H07RN-F tai vastaava ja mitoitettu virrankulutuksen mukaan.
- Jos sähkökaapeli vaurioituu, tulee se heti vaihtaa valtuutetun sähköasentajan toimesta.
- Jos kone on varustettu kolmivaiheisella pesupumpulla, tulee varmistaa, että pumpun pyörimissuunta on pumpussa olevan nuolen mukainen (ei koske koneita, joissa on yksivaiheinen tyhjennyspumppu (vakio)).

7.3.3. Vesiliitäntä

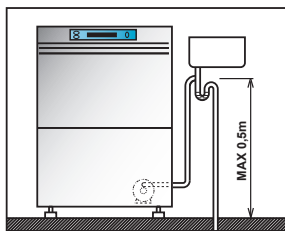

Kuva 9.

- Liitä koneen tyhjennysletku koneen takapaneelin alla olevaan liitäntään.
- Poistovesiletku tulee aina liittää hajulukolla varustettuun viemäriin.
- Viemäriin maksimi korkeus = 50 cm (katso kuva 9).
- Jos kone on varustettu vedenpehmentimellä ei syöttöveden lämpötila saa nousta yli + 40 C° jottei pehmentimessä oleva hartsia vahingoitu.

7.3.4. Käynnistyks

- Koneita asentanut asentaja suorittaa ensimmäisen käynnistyksen.

8. Hälytykset ja vianetsintä

8.1. Hälytysviestit

Hälytysviestit näytetään niiden merkityksen perusteella. Ne eivät estä koneen käyttöä. Signaalit pysyvät näkyvissä, kunnes käyttäjä suorittaa tarvittavat toimenpiteet.

Hälytysviestit koneen ollessa valmiustilassa:

- Jos ilmoitus **"PRESS WATER SOFTNER REGENERATION KEY"** ilmestyy, tulee vedenpehmentys suorittaa (koskee ainoastaan vedenpehmentimellä varustettuja koneita).
- Jos ilmoitus **SELF-CLEANING: REMOVE FILTERS AND PRESS START** tulee automaattipuhdistusta käynnistää.
- Jos ilmoitus **SELF-CLEANING CYCLE OVER** on automaattipuhdistus päättynyt.

Hälytysviestit koneen ollessa käytössä:

- Jos ilmoitus **"DETERGENT LEVEL"** ilmestyy, on astianpesuainetaso matala (ainoastaan jos kone on varustettu "Chemicals level Sensor" -anturilla).
- Jos ilmoitus **"RINSE-AID LEVEL"** ilmestyy, on huuhteluainetaso matala (ainoastaan jos kone on varustettu "Chemicals level Sensor" -anturilla).
- Jos ilmoitus **"SALT LEVEL"** ilmestyy, on suolasäiliö tyhjä (ainoastaan jos kone on varustettu lisävarusteena saatavalla vedenpehmentimellä).
- Jos ilmoitus **"DOOR OPEN"** ilmestyy ei valittua komentoa voitu suorittaa koska luukku on auki tai se avattiin kesken pesuohjelmaa.
- Jos ilmoitus **"DRAIN WATER IN WASH TANK"** ilmestyy ei valittua komentoa voitu suorittaa koska kyseistä toimintoa ei voida suorittaa altaan ollessa täynnä.

Jos ilmoitus **WATER PROBE FAIL**, ilmestyy, on syöttöveden anturi vaurioitunut tai irrotettu (vain koneissa, joissa on lisävarusteena saatava "syöttöveden anturi").

Jos ilmoitus **FLOWMETER FAIL** ilmestyy, on syöttöveden virtausanturi vaurioitunut tai irrotettu (vain koneissa, joissa on lisävarusteena saatava "syöttöveden virtausanturi").

8.2. Vikakoodit

Hälytykset näytetään niiden merkityksen perusteella.

Painamalla painiketta **E** saadaan ajankohtaiset hälytystiedot näkyviin.

Vikakoodi	Syy
B1	BOILER FILLING FAIL (vedenlämmittimen täyttövirhe)
B2	BOILER PROBE FAIL (vedenlämmittimen tuntoelinvirhe)
B3	BOILER HEAT. ALARM (vedenlämmittimen lämmitysvirhe)
B4	RINSING FAILED (huuhtelu ei toimi)
B5	BOILER OVERHEATING (vedenlämmitin ylikuumentunut)
B8	BOILER PRESSURE SWITCH (vedenlämmittimen painekytkin)
B9	BOILER SAFETY THERMOSTAT (vedenlämmittimen turvatermostaatti)
E1	WATER LOAD FAILED (altaan täyttövirhe)
E2	TANK PROBE FAIL. (altaan tuntoelinvirhe)
E3	TANK HEATING ALARM (altaan lämmitysvirhe)
E5	TANK OVERHEATING (allas ylikuumentunut)
E6	TANK DRAINING FAIL. (altaan tyhjennysvirhe)
E8	TANK SAFETY THERMOSTAT (altaan turvatermostaatti)
Z4	TANK SENSOR FAILURE (altaan tuntoelinvirhe)
Z5	TANK HIGH LEVEL (allas, korkea taso)
Z6	TANK LOW LEVEL (allas, matala taso)
Z9	REGENERATION FAIL (vedenpehmentys ei toimi)
Z10	ALARM SL8 (Välitankki)
Y1	WATER LOSS (vuoto)

Taulukko 3.

ALARM-B1**BOILER FILLING
FAIL****B1 BOILER FILLING FAIL** (vedenlämmittimen täyttövirhe)

Syy: Vedenlämmitin ei täyttynyt asetetussa ajassa.

Toimenpiteet: Avaa täyttöhana ja varmista riittävä veden virtaus.
Ota yhteyttä huoltoon.

ALARM-B2**BOILER PROBE
FAIL.****B2. BOILER PROBE FAIL** (vedenlämmittimen tuntoelinvirhe)

Syy: Koneen ohjaus ei tunnista vedenlämmittimen tuntoelintä.

Toimenpiteet: Ota yhteyttä huoltoon.

ALARM-B3**BOILER HEAT.
ALARM****B3. BOILER HEAT. ALARM** (vedenlämmittimen lämmitysvirhe)

Syy: Vedenlämmitin ei saavuttanut asetettua lämpötilaa asetetussa ajassa.

Toimenpiteet: Ota yhteyttä huoltoon.

ALARM-B4**RINSING FAILED****RINSING FAILED (huuhtelu ei toimi)**

Syy: Huuhtelun aikana ei käytetty vettä.

Toimenpiteet: Ota yhteyttä huoltoon.

ALARM-B5**BOILER
OVERHEATING****B5. BOILER OVERHEATING** (vedenlämmitin ylikuumentunut)

Syy: Vedenlämmittimen lämpötila ylittänyt 105°C.

Toimenpiteet: Ota yhteyttä huoltoon.

ALARM-B8**BOILER PRESSURE
SWITCH****B8. BOILER PRESSURE SWITCH** (vedenlämmittimen painekeytkin)

Syy: Koneen ohjaus ei tunnista vedenlämmittimen painekeytkintä tai painekeytkin viallinen

Toimenpiteet: Ota yhteyttä huoltoon.

ALARM-B9**BOILER SAFETY
THERMOSTAT****B9. BOILER SAFETY THERMOSTAT** (vedenlämmittimen turvatermostaatti)

Syy: Vedenlämmittimen turvatermostaatti lauennut.

Toimenpiteet: Ota yhteyttä huoltoon.

ALARM-E1**WATER LOAD
FAILED****E1. WATER LOAD FAILED** (altaan täyttövirhe)

Syy: Koneen pesuallas ei täytynyt asetetussa ajassa.

Toimenpiteet: Avaa täyttöhana ja varmista riittävä veden virtaus. Ota yhteyttä huoltoon.

ALARM-E2**TANK PROBE
FAIL.****E2. TANK PROBE FAIL** (altaan tuntoelinvirhe)

Syy: Koneen ohjaus ei tunnista altaan tuntoelintä

Toimenpiteet: Ota yhteyttä huoltoon.

ALARM-E3**TANK HEATING
ALARM****E3. TANK HEATING ALARM** (altaan lämmitysvirhe)

Syy: Allas ei saavuttanut asetettua lämpötilaa asetetussa ajassa.

Toimenpiteet: Ota yhteyttä huoltoon.

ALARM-E5**TANK
OVERHEATING****E5. TANK OVERHEATING** (allas ylikuumentunut)

Syy: Altaan lämpötila ylittänyt 90°C.

Toimenpiteet: Ota yhteyttä huoltoon.

ALARM-E6**TANK DRAINING
FAIL.****E6. TANK DRAINING FAIL** (altaan tyhjennysvirhe)

Syy: Allas ei tyhjentynyt asetetussa ajassa.

Toimenpiteet: Ota yhteyttä huoltoon.

ALARM-E8**TANK SAFETY THERMOSTAT****E8. TANK SAFETY THERMOSTAT** (altaan turvatermostaatti)

Syy: Altaan turvatermostaatti lauennut.

Toimenpiteet: Ota yhteyttä huoltoon.

ALARM-Z4**TANK SENSOR FAILURE****Z4. TANK SENSOR FAILURE** (altaan tuntoelinvirhe)

Syy: Koneen ohjaus ei tunnista painekeytkintä tai painekeytkin viallinen

Toimenpiteet: Ota yhteyttä huoltoon.

ALARM-Z5**TANK HIGH LEVEL****Z5. TANK HIGH LEVEL** (allas, korkea taso)

Syy: Altaan painekeytkin tunnistaa liian korkean vedenpinnan altaassa.

Toimenpiteet: Tyhjennä allas ja täytä uudestaan. Ota yhteyttä huoltoon.

ALARM-Z6**TANK LOW LEVEL****Z6. TANK LOW LEVEL** (allas, matala taso)

Syy: Altaan painekeytkin tunnistaa liian matalan vedenpinnan altaassa.

Toimenpiteet: Ota yhteyttä huoltoon.

ALARM-Z9**REGENERATION FAIL****Z9 REGENERATION FAIL** (vedenpehmennys ei toimi)

(koskee laitteita jossa on vedenpehmennin (optio)):

Syy: Suola-anturi ei toimi.

Toimenpiteet: Ota yhteyttä huoltoon.

ALARM-Z10**ALARM SL8****Z10 ALARM SL8 - BREAKTANK HIGH LEVEL** (korkea taso välitankissa)

(koskee laitteita jossa ei ole vedenpehmennin):

Syy: Välitankin tuntoelin tunnistaa liian korkean vedenpinnan.

Toimenpiteet: Ota yhteyttä huoltoon.

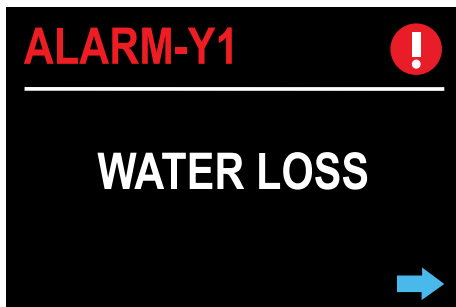
**Y1. WATER LOSS** (vuoto)

(koneissa, joissa on vuodonestoanturi (optio)):

Syy: Anturi tunnistaa veden koneen pohjalla.

Toimenpiteet: Sulje tulovesihana ja katkaise koneen virransyöttö pääkytkimellä.

Toimenpiteet: Ota yhteyttä huoltoon.

9. Ympäristölliset näkökohdat

9.1. Pakkaus



Pakkaus koostuu seuraavista:

- Puulava
- Nylonpussi (LDPE)
- Monikerroksisesta pahvilevystä
- Polyuretaani vaahdosta (PS)
- Polypropeleeni tuesta (PP)

Kaikki edellä mainitut materiaalit on hävitettävä ja käsiteltävä voimassa olevien paikallisten määräyksien mukaisesti.

9.2. Hävittäminen



WEEE -symboli eli sähkö- ja elektroniikkalaiteromudirektiivi 2012/19/EU (WEEE -direktiivi) tarkoittaa, että tuotetta ei saa hävittää yhdyskuntajätteen joukossa vaan sähkö- ja elektroniikkalaiteromuna. Tätä noudattamalla hävität tuotteen oikein, mikä ennaltaehkäisee sähkö- ja elektroniikkalaiteromun syntymistä ja edistää uudelleenkäyttöä, kierrätystä ja muita hyödyntämistapoja, niin että loppukäsittelyyn tulevan jätteen määrä vähenisi. Lisätietoja koskien hävitystä saat tuotteen jälleenmyyjältä, lähimmältä jätehuolto-yhtiö tai paikalliselta jätehuoltoviranomaiselta.

Katkaise sähkönsyöttö pääkatkaisijalla ja sulje veden sulkuhana.

Katkaise sähkökaapeli niin, että laitteen käyttäminen on mahdotonta.

Kaikki metalliosat ovat kierrätettävää ruostumatonta terästä.

Kierrätettävät muoviosat ovat merkitty muovinkierrätys symbolilla.

10. Vianetsintä

Ongelma	Mahdollinen syy	Ratkaisu
Kone ei käynnisty.	Pääkytkin ei ole päällä.	Käännä pääkytkin päälle.
Kone ei ota vettä	Syöttövesihana on kiinni	Avaa syöttövesihana
	Magneettiventtiilin sihti / huuhtelu-suuttimet tukossa	Puhdista magn.venttiilin sihti /huuhtelu-suuttimet. Jos kone on varustettu vedenpehmentimellä, tarkista suolapitoisuus tai elvyttää hartsit useammin
	Viallinen painekytin	Kutsu huolto
Painike "F" vilkkuu punaisena	Kts. "Häilytykset ja vikakoodit"	---
Pesutulos ei ole riittävän hyvä.	Pesuvarsiensuuttimet ovat tukossa tai pesuvarret eivät pyöri.	Irrota ja puhdista suuttimet ja huuhteluvarret ja asenna takaisin paikoilleen
	Liikaa vaahtoa	Käytä vaahtoamatonta pesuainetta tai vähennä käytetyn pesuaineen annostusta. Tarkista huuhteluaineen määrä
	Rasva tai tärkkelys ei irronnut	Liian vähän pesuainetta
	Siivilät liian likaisia	Poista ja puhdista siivilät harjalla juoksevan veden alla ja asenna ne takaisin paikoilleen
	Tarkista allaslämpö (pitää olla 55°C ja 60°C välillä)	Säädä termostaattia tai tarkista lämmitysvastuksen toiminta
	Liian lyhyt pesuaika	Valitse pesuohjelma jolla pidempi pesuaika
	Pesuvesi liian likainen	Tyhjennä allas, puhdista siivilät, täytä allas uudestaan ja asenna siivilät paikoilleen.
Astiat ei täysin kuivia	Riittämätön huuhteluaineanneostelu	Lisää huuhteluaineanneostelua / ota yhteyttä pesuainetoimittajaasi / kutsu huolto
	Väärän tyyppinen kori käytetyille astioille	Käytä sopivaa koria
	Astiat ovat olleet liian kauan pesukammiossa.	Kun pesujakso päättyy, vedä kori ulos, jotta lasit ja muut astiat kuivuvat nopeasti.
	Huuhteluveden lämpötila liian matala	Kutsu huolto.
	Astioiden pinta liian karhea tai huokoinen.	Käytä toisentyypisiä astioita
Astioissa on raitoja ja täpliä.	Liikaa huuhteluainetta.	Pienennä huuhteluaineen määrää. Kutsu huolto
	Vesi liian kovaa	Tarkista veden laatu. Veden kovuus ei saa olla yli 10°f
	Laitteissa joissa vedenpehmentin: suolamäärä liian vähäinen tai vesi ei ole pehmentynyt riittävästi	Täytä suola-astia (karkea suola 1-4 mm raekoko) ja käynnistä pehmentin useammin. Mikäli karstaa näkyy myös laitteen rungossa, kutsu huolto tarkastamaan pehmentimen toiminta
	Suolaa koneessa.	Puhdista ja huuhteke kone huolellisesti ja vältä suolan läikyttämistä täyttäessäsi suolasäiliötä.
Kone pysähtyy pesujakson aikana.	Kone on liitetty ylikuormitettuun piiriin.	Kutsu huolto.
	Koneen turvalaite on keskeyttänyt pesujakson.	Kutsu huolto.
Laitte pysähtyy jakson aikana ja alkaa ottamaan vettä.	Edellisenä päivänä käytettyä vettä ei ole korvattu uudella.	Tyhjennä pesuallas ja täytä se uudelleen
	Pesualtaassa/boilerissa olevan veden lämpötila liian korkea	Anna teknisen huollon tarkistaa tuntoelin ja painekytin.
	Viallinen painekytin	
Pesupumppu ei toimi	Pumppu on jumissa	Kutsu huolto.

Mikäli koneessa ilmenee muita ongelmia, ota yhteyttä tekniseen huoltoon. Valmistaja pidättää oikeudet muutoksiin.

11. CE -todistus

EU DECLARATION

The machine purchased is in compliance with the norms stated in the EU declaration attached to the machine in original. Please find attached below the facsimile of this declaration, with the general data of the machine purchased. For the absorption data refer to the data-plate on the machine.

DICHIARAZIONE DI CONFORMITA' UE
EU DECLARATION OF CONFORMITY
DÉCLARATION EU DE CONFORMITÉ
EU-KONFORMITÄTSEKTLÄRUNG
DECLARACIÓN EU DE CONFORMIDAD
DECLARAÇÃO EU DE CONFORMIDADE



Il sottoscritto (1), autorizzato dall'azienda (2), dichiara che la lavastoviglie elettrica per uso collettivo (3) è stata progettata e costruita in conformità alle norme armonizzate (4) secondo quanto prescritto dalle seguenti direttive e successivi emendamenti (5) e in applicazione a quanto previsto dalle direttive citate, è stata dotata di Marcatura CE e sono stati predisposti i fascicoli tecnici presso la nostra sede (2). Tale dichiarazione riguarda esclusivamente la macchina nello stato in cui è stata immessa sul mercato, escludendo i componenti aggiunti e/o le operazioni effettuate successivamente dall'utente finale. Declina ogni responsabilità per sinistri a persone, a cose o ad animali derivanti da manomissione della macchina da parte di terzi, ovvero da carenze di manutenzione, di riparazione o di installazione della stessa da parte di personale non qualificato.*

The undersigned (1), authorized by the company(2), hereby declares that the commercial electric dishwashing machine (3) is in compliance with the harmonised standards (4) according to the following directives and further amendments (5) and pursuant of the above mentioned directives, the CE Marking have been applied. Furthermore, adequate technical files have been prepared and are available at our offices (2). This declaration relates exclusively to the machinery in the state in which it was placed on the market, and excludes components which are added and/or operations carried out subsequently by the final user. Declines all responsibility for damages to people, properties and animals resulting from bad servicing of the machine by third parties as from inadequate maintenance or repairs or installation by unskilled technicians.

Le soussigné (1), désigné par la société (2), déclare que le lave-vaisselle électrique à usage collectif (3) est conforme aux normes harmonisées (4) selon les prescriptions et directives suivantes et les amendements successifs (5) et en application des directives citées, il porte le Marquage CE. Les dossiers techniques sont déposés dans notre siège (2). Cette déclaration concerne exclusivement la machine dans l'état dans lequel elle a été mise sur le marché et exclut les composants ajoutés et/ou les opérations effectuées par la suite par l'utilisateur final. Décline toute responsabilité pour tout sinistre à personnes, choses ou animaux résultant de l'endommagement de la machine par un tiers, c'est-à-dire dû à une maintenance, des réparations ou une installation inadéquates effectuées par du personnel non-qualifié.

Der Unterzeichnete (1) berechtigt von der Firma (2), erklärt, daß die elektrischen Spülmaschinen für den gewerblichen Gebrauch (3). In Übereinstimmung mit den harmonisierten Normen ist (4) gemäß folgender Richtlinien und deren nachfolgenden Änderungen (5) und daß in Übereinstimmung mit den erwähnten Richtlinien die CE-Kennzeichnung angebracht wurde und daß die relevanten technischen Unterlagen zusammengestellt wurden (2). Diese Erklärung bezieht sich nur auf die Maschine in dem Zustand, in dem sie in Verkehr gebracht wurde; vom Endnutzer nachträglich angebrachte Teile und/oder nachträglich vorgenommene Eingriffe bleiben unberücksichtigt. Jede Verantwortung für an Personen, Sachen und Tieren verursachten Schäden, die durch die Manipulation seitens Dritten, beziehungsweise auf mangelhafte Wartung und Reparaturarbeiten oder Installation von unqualifiziertem Personal zurückzuführen sind, werden abgelehnt.

Quien subscribe (1), elegido de la empresa (2), declara que el lavavajilla eléctrico de uso colectivo (3) es conforme a las normas armonizadas (4) como la prescripción de la siguientes directivas y sucesivas enmiendas (5) y, conforme con lo previsto en las citadas directivas, han recibido el Marcado CE. Existe asimismo los específicos expedientes técnicos relativos disponible en nuestro domicilio (2). Esta declaración se refiere únicamente a las máquinas en el estado en que se comercialicen, con exclusión de los elementos añadidos y/o de las operaciones que realice posteriormente el usuario final. Declina toda responsabilidad por daños a personas, cosas o animales producidos del mal servicio de la máquina por terceras partes así como por reparaciones o mantenimiento inadecuados o de instalaciones por parte del personal no cualificado.

O abaixo-assinado (1), autorizado pela empresa (2), vem por este meio declarar que a máquina de lavar louça para uso comercial (3) esta de acordo com as normasharmonizadas (4) de acordo com o previsto pelas seguintes diretivas e posteriores alterações (5) a Marcação CE foi aplicada no seguimento das diretivas mencionadas. Os processos técnicos estão preparados e adequados e encontram-se disponíveis na nossa sede (2). Esta declaração diz respeito apenas à máquina tal como se encontra no momento da colocação no mercado, excluindo-se os componentes adicionados e/ou as operações efectuadas posteriormente pelo utilizador final. Declina toda e qualquer responsabilidade por danos causados a pessoas, bens e animais, resultantes do mau manuseamento da máquina por parte de terceiros assim como manutenção incorrecta ou reparações inadequadas ou instalação por pessoal não qualificado.

(*) Lingua originale / Original language / Originalsprache / Langue originale / Idioma original / Idioma original

2)	3)
4) EN 60335-1:2012; EN 60335-2-58:2005; EN 55011:2009; EN55014:2006; EN 61000 3-2:2006; EN 61000 3-3:2008; EN61000 3-11:2000; EN 61000 3-12:2005; EN 61000 4-2:2009; EN61000 4-4:2010; EN 61000 4-5:2006; EN 61000 4-6:2009; EN61000 4-11:2004	5) 2014/30/EU; 2006/42/EC; 2011/65/EU; 2012/19/EU
1) Preposto/Person in Charge	Firmato in originale e conservato presso la nostra sede (2). Original document signed and available at our office (2). Dieses Dokument ist im Original unterzeichnet und bei uns aufbewahrt (2). Signé en original et gardé à notre siège (2). Firmado en original y conservado en nuestro domicilio (2). Original assinado e armazenado na nossa sede (2).



www.metos.com