

metos

TUNNELDISKMASKIN WD-11 *touch*

(originaldokumentation)



Läs manualen före användning av maskinen!

Installations- och användarmanual



1. Allmänna anvisningar	1
1.1 Symboler som används	2
1.2 Maskinmärkning	3
1.3 Kontroll av överensstämmelse mellan maskin och manual	3
1.4 EU-försäkran om överensstämmelse	4
2. Säkerhetsanvisningar	5
2.1 Allmänt	5
2.2 Transport	6
2.3 Installation	6
2.4 Disk- och torkmedel	6
2.5 Drift	7
2.5.1 Höga temperaturer	7
2.5.2 Klämrisk	7
2.5.3 Halkrisk	7
2.5.4 Ljud	7
2.6 Rengöring av maskinen	7
3. Installationsanvisningar	8
3.1 Allmänt	8
3.1.1 Rost på storköksmaskiner	9
3.2 Krav på installationsplatsen	10
3.2.1 Belysning	10
3.2.2 Ventilation och omgivningstemperatur	10
3.2.3 El	10
3.2.4 Vatten	10
3.2.5 Avlopp	10
3.2.6 Serviceutrymme	10
3.3 Transport och förvaring	11
3.3.1 Uppackning	11
3.4 Installation	12
3.4.1 Förberedelser inför installationen	12
3.4.2 Placering av maskinen	12
3.5 Anslutningar	13
3.5.1 Elanslutning	14
3.5.2 Vattenanslutning oberoende av eventuella optioner	14
3.5.3 Ventilation	14
3.5.4 Avlopp	15
3.5.5 Disk- och torkmedel	15

3.6 Installation och inkoppling av kringutrustning och optioner	20
3.6.1 Ändlägesbrytare	20
3.6.2 Transportörer	20
3.6.3 Nödstopp	20
3.7 Provkörning	21
3.7.1 Igångkörningsschema	21
3.8 Dokumentation	22
4. Användningsanvisningar	23
4.1 Före diskning	24
4.1.1 Maskinens uppbyggnad	24
4.1.2 Förberedelser före fyllning	26
4.1.3 Touchpanel	28
4.1.4 Fyllning och uppvärmning av maskin	32
4.1.5 Placering av diskgoods i korgar	34
4.2 Diskning	36
4.2.1 Inmatning av diskgoods	36
4.2.2 Diskning med Automat drift	37
4.2.3 Diskning med Manuell drift	37
4.2.4 Avbryta diskning	37
4.2.5 Nödstoppad maskin	37
4.2.6 Garanterad slutsköljning	37
4.2.7 Vattenbyte	38
4.2.8 Kontroll av diskresultat	39
4.3 Efter användning - Rengöring	40
4.3.1 Felaktiga rengöringsmetoder	40
4.3.2 Tömning och daglig rengöring	41
4.3.3 Rengöring och kontroll varje vecka eller vid behov	43
4.3.4 Driftstörningar	44
5. Tekniska specifikationer	50

1. Allmänna anvisningar

Läs noggrant igenom instruktionerna i denna manual då den innehåller viktig information angående korrekt, effektiv och säker installation, användning och service av maskinen. Servicepersonal bör ha tillgång till komplett dokumentation för maskinen.

Förvara denna manual på en säker plats med tanke på att den kan och bör användas av maskinens eventuella andra användare.



- Maskinen är avsedd att användas för diskning av diskgoods som förekommer inom storhushåll och restauranger. Annan användning rekommenderas EJ!
- Maskinen kan utrustas med ett flertal olika optioner. Vissa optioner kan vara standard i en del länder. Kontrollera vad just din maskin är utrustad med.
- Med fördel används kringutrustning för att undvika tunga lyft.
- På maskinens display visas vad som sker i maskinen. Maskinens olika temperaturer och eventuella larm visas också.
- De kapacitetskrav som maskinen har framgår av kapitlet TEKNISKA SPECIFIKATIONER.
- Elektroniken i maskinen är RoHS-kompatibel.

Följande ska beaktas före igångkörning och användning av maskinen:



- Kapitlet SÄKERHETSANVISNINGAR ska noga studeras innan maskinen tas i drift.
- Installation av maskinen ska göras enligt de krav och föreskrifter som anges i kapitlet INSTALLATIONSANVISNINGAR och TEKNISKA SPECIFIKATIONER.
- All personal som kan komma att använda maskinen ska utbildas på maskinens funktion, användning och skötsel.
- Maskinen bör inte användas av personer som lider av fysisk eller psykisk ohälsa.
- Barn som befinner sig i närheten av maskinen bör övervakas så att de inte leker med denna.
- Samtliga täckplåtar ska vara monterade vid användning.



Maskinen och utrustningen erfordrar en årlig service. Kontakta en av oss auktoriserad och utbildad servicefirma för denna service.

1.1 Symboler som används



Denna symbol varnar för situationer där det kan uppstå säkerhetsrisker. Givna instruktioner bör följas för att förhindra skador och farliga situationer.



Denna symbol på en maskindel, varnar för elektrisk utrustning. Maskinen måste vara helt spänningslös vid service, bryt strömmen med arbetsbrytaren och vid behov skall brytaren låsas för att förhindra oavsiktlig manöver. Delen får lossas endast av inom el fackkunnig personal.



Denna symbol informerar om att maskinens elektronik är känslig för elektrostatiska laddningar (ESD) varför avsett handledsband skall användas vid all kontakt med elektroniken.



Denna symbol informerar om hur man på rätt sätt utför något för att förhindra dåligt resultat och/eller skador på maskinen.



Denna symbol informerar om rekommendationer och tips vilka bidrar till att ge bästa diskresultat, öka maskinens livslängd och minska risken för akuta driftstopp.



Denna symbol informerar om vikten av noggrann och regelbunden rengöring av maskinen för att säkerställa hygienkraven.



Denna symbol informerar om vikten av att läsa manualen före användning av maskinen.



Denna symbol informerar om att lokala bestämmelser ska följas vid återvinning av emballage mm. samt vid destruktion av maskinen.



Denna symbol visar var eventuell jordkabel för potentialutjämning kan anslutas. Jordbulten är placerad på maskinens stativ.

1.2 Maskinmärkning

Maskinen har två märkskyltar, en är placerad längst ner på sidan av maskinen och den andra skylten är placerad i elskåpet. Skyltarnas tekniska data återfinns på maskinens kopplingschema. De olika märkfälten visar:

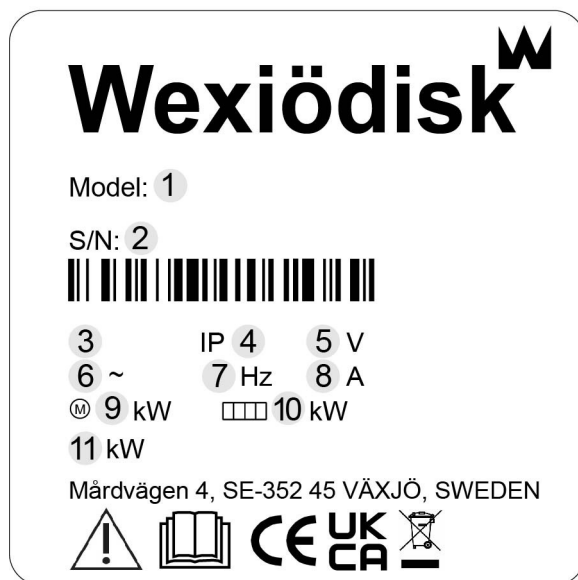

1. Maskintyp
2. Maskinnummer
3. Tillverkningsår
4. Kapslingsklass
5. Spänning
6. Antal faser med eller utan nolla
7. Frekvens
8. Huvudsäkring
9. Motoreffekt
10. Elvärmeeffekt
11. Max. effekt

1.3 Kontroll av överensstämmelse mellan maskin och manual

Kontrollera att typbeteckningen på märkskylten överensstämmer med typbeteckningen på manualens framsida. Saknas manualer kan nya beställas från tillverkaren eller den lokala representanten. Vid beställning av nya manualer är det viktigt att meddela maskinnumret som återfinns på märkskylten.

1.4 EU-försäkran om överensstämmelse

En s.k EU-försäkran om överensstämmelse medföljer vid leverans av maskinen.

Wexiödisk

CE DECLARATION OF CONFORMITY

This declaration of conformity only refers to the machine/product in the condition in which it is supplied, not any additions or modifications made by the customer/user.

1. Manufacturer: Wexiödisk AB Mårdvägen 4 S 352 45 Växjö, Sweden
 Tel: +46 (0)470 77 12 00 Fax: +46 (0)470 237 52 E-mail: wexiodisk@wexiodisk.com

2. Representative: Böhraa General Trading, Oze Rydgård Group Ltd, OSE Ltd, Eskroluks Service OOD, Fastus ehf, KZB, Marlin Food Equipment Ltd, Moffat Pty Ltd, M/s Alshwarya Consolidates Pvt Ltd, Nakanishi Mfg Co Ltd, QMB corporation, Retail doo, SRS Hygien i Kundtjän, TPN Group, Wexiödisk AB, Wexiödisk UK

3. Compiler of technical documentation: Magnus Ericsson

4. Our machines are manufactured **2016** in accordance with applicable EU directives and we declare under sole responsibility that the following products:

5. CE Declaration of Conformity, EU's Machinery Directive 2006/42/EG, annex IIIA, EU's Low-voltage directive 2006/95/EC, EU's EMC-directive 2014/30/EU, EU's WEEE directive 2002/96/CE, EU's RoHS-directive 2011/65/EU

6. Harmonized standards:
 EN 12100 Machine safety: General principles for design - Risk assessment and risk reduction
 EN 50105 Safety - Particular rules for corded tools
 EN 60203 Specification for degrees of protection provided by enclosures (IP code)
 EN 60203 Measurement methods for electromagnetic fields of household appliances and similar apparatus with regard to human exposure
 EN 61010-2-2 Electromagnetic compatibility (EMC) - Immunity standard for industrial environments
 EN 55014-1 Electromagnetic compatibility, Requirements for household appliances, electric tools and similar apparatus (EMC) - Part 1: Emission
 EN 50151 Technical documentation for the assessment of electrical and electronic products with respect to the restriction of hazardous substances

7. The above directives and standards are common to the different machine groups. Standards in the tables below are specific to the different machine groups.

Single tasks, Portability, Tunnel-distributors with accessories: WD-400 (1Y0001-) WD-PR18007 & WD-70 & WD-75 & WD-75 (1Y20001-) WD-82 (1Y0001-) WD-PR18008 (1Y0001-) WD-11 & WD-15 & WD-21 & WD-25 & WD-30 & WD-35 & WD-40 & WD-45 & WD-50 & WD-55 & WD-60 & WD-65 & WD-70 & WD-75 & WD-80 & WD-85 & WD-90 & WD-95 & WD-100 & WD-105 & WD-110 & WD-115 & WD-120 & WD-125 & WD-130 & WD-135 & WD-140 & WD-145 & WD-150 & WD-155 & WD-160 & WD-165 & WD-170 & WD-175 & WD-180 & WD-185 & WD-190 & WD-195 & WD-200 & WD-205 & WD-210 & WD-215 & WD-220 & WD-225 & WD-230 & WD-235 & WD-240 & WD-245 & WD-250 & WD-255 & WD-260 & WD-265 & WD-270 & WD-275 & WD-280 & WD-285 & WD-290 & WD-295 & WD-300 & WD-305 & WD-310 & WD-315 & WD-320 & WD-325 & WD-330 & WD-335 & WD-340 & WD-345 & WD-350 & WD-355 & WD-360 & WD-365 & WD-370 & WD-375 & WD-380 & WD-385 & WD-390 & WD-395 & WD-400 & WD-405 & WD-410 & WD-415 & WD-420 & WD-425 & WD-430 & WD-435 & WD-440 & WD-445 & WD-450 & WD-455 & WD-460 & WD-465 & WD-470 & WD-475 & WD-480 & WD-485 & WD-490 & WD-495 & WD-500 & WD-505 & WD-510 & WD-515 & WD-520 & WD-525 & WD-530 & WD-535 & WD-540 & WD-545 & WD-550 & WD-555 & WD-560 & WD-565 & WD-570 & WD-575 & WD-580 & WD-585 & WD-590 & WD-595 & WD-600 & WD-605 & WD-610 & WD-615 & WD-620 & WD-625 & WD-630 & WD-635 & WD-640 & WD-645 & WD-650 & WD-655 & WD-660 & WD-665 & WD-670 & WD-675 & WD-680 & WD-685 & WD-690 & WD-695 & WD-700 & WD-705 & WD-710 & WD-715 & WD-720 & WD-725 & WD-730 & WD-735 & WD-740 & WD-745 & WD-750 & WD-755 & WD-760 & WD-765 & WD-770 & WD-775 & WD-780 & WD-785 & WD-790 & WD-795 & WD-800 & WD-805 & WD-810 & WD-815 & WD-820 & WD-825 & WD-830 & WD-835 & WD-840 & WD-845 & WD-850 & WD-855 & WD-860 & WD-865 & WD-870 & WD-875 & WD-880 & WD-885 & WD-890 & WD-895 & WD-900 & WD-905 & WD-910 & WD-915 & WD-920 & WD-925 & WD-930 & WD-935 & WD-940 & WD-945 & WD-950 & WD-955 & WD-960 & WD-965 & WD-970 & WD-975 & WD-980 & WD-985 & WD-990 & WD-995	Harmonised standards to: EU's Machinery Directive 2006/42/EG, annex IA EN 60335-1 Safety of household and similar electrical appliances - 3rd part: Particular requirements for the safety of household and similar electrical appliances - Particular requirements - Commercial electric distilling machines
Core units, Special directions: WD-400 & WD-405 & WD-410 & WD-415 & WD-420 & WD-425 & WD-430 & WD-435 & WD-440 & WD-445 & WD-450 & WD-455 & WD-460 & WD-465 & WD-470 & WD-475 & WD-480 & WD-485 & WD-490 & WD-495 & WD-500 & WD-505 & WD-510 & WD-515 & WD-520 & WD-525 & WD-530 & WD-535 & WD-540 & WD-545 & WD-550 & WD-555 & WD-560 & WD-565 & WD-570 & WD-575 & WD-580 & WD-585 & WD-590 & WD-595 & WD-600 & WD-605 & WD-610 & WD-615 & WD-620 & WD-625 & WD-630 & WD-635 & WD-640 & WD-645 & WD-650 & WD-655 & WD-660 & WD-665 & WD-670 & WD-675 & WD-680 & WD-685 & WD-690 & WD-695 & WD-700 & WD-705 & WD-710 & WD-715 & WD-720 & WD-725 & WD-730 & WD-735 & WD-740 & WD-745 & WD-750 & WD-755 & WD-760 & WD-765 & WD-770 & WD-775 & WD-780 & WD-785 & WD-790 & WD-795 & WD-800 & WD-805 & WD-810 & WD-815 & WD-820 & WD-825 & WD-830 & WD-835 & WD-840 & WD-845 & WD-850 & WD-855 & WD-860 & WD-865 & WD-870 & WD-875 & WD-880 & WD-885 & WD-890 & WD-895 & WD-900 & WD-905 & WD-910 & WD-915 & WD-920 & WD-925 & WD-930 & WD-935 & WD-940 & WD-945 & WD-950 & WD-955 & WD-960 & WD-965 & WD-970 & WD-975 & WD-980 & WD-985 & WD-990 & WD-995	Harmonised standards to: EU's Machinery Directive 2006/42/EG, annex IA EN 60335-1 Safety of household and similar electrical appliances - 3rd part: Particular requirements for the safety of household and similar electrical appliances - Particular requirements - Commercial electric distilling machines
Special machines: ACS 4000C (000113141-)	Harmonised standards to: EU's Machinery Directive 2006/42/EG, annex IA EN 60335-1 Safety of household and similar electrical appliances - 3rd part: Particular requirements for the safety of household and similar electrical appliances - Particular requirements - Commercial electric distilling machines

8. Växjö 2016-04-20

Magnus Nilsson
Managing Director

CE_16_2

1. Kontaktuppgifter till tillverkaren (Wexiödisk AB, Mårdvägen 4, SE-35245 Växjö, SWEDEN, Tel: +46 470 771200, E-mail: wexiodisk@wexiodisk.com).
2. Representanter för Wexiödisk AB.
3. Ansvarig person för produktens dokumentation.
4. Produktens tillverkningsår.
5. De EU direktiv som maskinerna, specialmaskiner och deras tillbehör uppfyller alla tillämpliga bestämmelser inom.
6. Harmoniserande standarder till de direktiv som angetts och som maskinerna, specialmaskiner och tillbehör i tillämpliga delar uppfyller.
7. Modellbeteckning och serienummer för de maskiner specialmaskiner och tillbehör som dokumentet gäller.
8. Ort och datum med underskrift samt namnförtydligande på den person som är ansvarig för att lagar och regler efterlevs.

2. Säkerhetsanvisningar



Läs kapitel ALLMÄNNA ANVISNINGAR noga innan arbetet påbörjas.

2.1 Allmänt



Maskinen är CE-märkt, vilket innebär att den uppfyller kraven i EU:s maskindirektiv beträffande produktsäkerhet. Med produktsäkerhet menas, att maskinen har en konstruktion som skall förhindra person- eller sakskador. CE-märket gäller endast för maskin i originalutförande. Uppstår skador på maskinen, orsakade av att anvisningarna inte följs, upphör leverantörens garanti- och produktansvar.



Installation, reparation och service ska utföras av en behörig fackman enligt gällande lokala och nationella regler för arbeten med vatten och avlopp, el, ventilation och ånga. För att säkerställa elsäkerheten får komponent endast provköras monterad på ordinarie plats i maskinen. Vi rekommenderar att arbetet utförs av tillverkaren eller en av tillverkaren auktoriserad servicefirma.

För att ytterligare öka säkerheten vid installation, drift och service skall säkerhetsanvisningarna läsas igenom noga av operatören samt av den personal som ansvarar för installation och service av maskinen.



Maskinens elektronik är känslig för elektrostatiska laddningar (ESD) varför avsett handledsband skall användas vid all kontakt med elektroniken.

Innan maskinen tas i bruk, se till att personalen får erforderlig utbildning i handhavande och skötsel.

För att undvika farliga situationer skall följande följas:



- Stäng omedelbart av maskinen vid störningar eller fel.
- Säkerställ att maskinen är spänningslös innan någon täckplåt lossas. Bryt strömmen med arbetsbrytaren, vid behov skall brytaren låsas för att förhindra oavsiktlig manöver.
- Stäng av kranen för inkommande vatten och töm maskinens tank(-ar) innan arbete påbörjas. Låt maskinen svalna då rörledningar, diskpump, genomströmmare och ventiler blir mycket varma när maskinen är i drift.
- Maskinen och utrustningen erfordrar en årlig service. Service av maskinen bör utföras av oss auktoriserad eller utbildad personal. Använd original reservdelar.
- Garantireparationer ska utföras av en auktoriserad firma. Kontakta en auktoriserad servicefirma för att göra upp ett schema för förebyggande skötsel och service. För auktoriserade servicefirmor se www.wexiodisk.com eller kontakta Wexiödisk AB.
- De regelbundna kontroller som nämns i manualerna ska utföras enligt instruktionerna.

2.2 Transport



Hantera maskinen med försiktighet vid lossning och transport då viss tippningsrisk föreligger. Lyft eller förflytta aldrig maskinen utan träemballage under stativet.

2.3 Installation



- Maskinen är avsedd för fast elinstallation.
- Maskinen skall anslutas till låsbar arbetsbrytare.
- Kontrollera att huvudspänningen överensstämmer med maskinens märkskylt.



För att ytterligare höja säkerheten rekommenderas att installationen utrustas med jordfelsbrytare.

2.4 Disk- och torkmedel



Var uppmärksam på risken vid hantering av disk- och torkmedel. Skyddshandskar och skyddsglasögon bör användas vid hanteringen och ögonskölj bör finnas lätt tillgängligt. Läs varningstexten på disk- och torkmedelsbehållaren samt diskmedelsleverantörens föreskrifter.

2.5 Drift



Iakttag försiktighet vid maskinen när den är i drift.

2.5.1 Höga temperaturer



- Disk- och sköljvattnets temperatur är 60 °C respektive 85 °C. Öppna inte maskinen förrän disk- och sköljmomentet är avslutat. Ångan som strömmar ut ur maskinen efter avslutad disk är varm.
- Undvik kontakt med varma rör och genomströmmare. Även maskinens yterhölje kan bli varmt under drift.

2.5.2 Klämrisk



Maskinen, med eventuell utrustning, har rörliga delar före, under och efter diskning. Iakttag därför försiktighet för att undvika klämskador. Vid service och reparation som kräver att luckor är öppna ska dessa säkras t.ex genom att en stötta används.

2.5.3 Halkrisk



För att undvika halkrisk bör golvet hållas rent och torrt. Torka upp vätska och matrester som spillts.

2.5.4 Ljud



Under drift låter maskinen, se TEKNISKA SPECIFIKATIONER. Hörselskydd kan därför behöva användas.

2.6 Rengöring av maskinen



Vattnet i tanken har en temperatur på ca 60 °C och innehåller diskmedel. Var försiktig vid tömning och rengöring av disktanken. Använd skyddshandskar och skyddsglasögon samt ha ögonskölj lätt tillgängligt.

3. Installationsanvisningar



Läs kapitlen ALLMÄNNA ANVISNINGAR och SÄKERHETSANVISNINGAR noga innan arbetet påbörjas.

3.1 Allmänt



Läs noggrant igenom dessa anvisningar eftersom de innehåller viktiga upplysningar för en korrekt genomförd installation.

- Anvisningarna bör användas tillsammans med maskinens kopplingsschema samt flödesschema. Dessa finns bakom täckplåten för kemediskzonen.
- Maskinen kan vara utrustad med ett flertal olika optioner. Vissa optioner kan vara standard i en del länder. Kontrollera vad just din maskin är utrustad med.
- Vid eventuell håltagning i maskinen måste hålen förses med kantlist eller liknande.

3.1.1 Rost på storköksmaskiner



- Storköksmaskiner i allmänhet och då även våra diskmaskiner är tillverkade i rostfritt material, trots detta så finns det situationer där det uppkommer rost på "rostfritt" material.
- Vi beskriver här några orsaker till detta, så att Du som användare, service-tekniker eller annan personal kan undvika detta.
- Rost brukar uppstå genom att något som inte är rostfritt hamnar på den rostfria ytan. Den ej rostfria partikeln börjar snart rosta och smittar då det rostfria materialet som också börjar rosta. Om ingen åtgärd görs nu så kan en så allvarlig skada såsom hål genom materialet uppstå.

RISKSITUATION	ORSAK	FÖRKLARING / ÅTGÄRD
Håltagning vid installation av diskmedelsutrustning.	Användning av borr eller hålsåg som tidigare har använts till vanligt ej rostfritt material.	"Smittade" håltagningsverktyg kan ge massiva skador i form av porer genom den rostfria plåten. Använd aldrig skärande verktyg på rostfritt, som tidigare använts på andra material eller svartplåt.
	Användning av oskarpa verktyg vid håltagning.	Rostfri plåt som värmts upp för mycket i samband med håltagning kan förlora sina "rostfria" egenskaper. Kan t.ex. ses som rost runt hålet för diskmedelscellen.
	Spån från håltagning.	Spån från borr eller hålsågning värms oftast upp så mycket att de förlorar sina rostfria egenskaper. Dessa måste alltid städas bort för hand! Att diska efter håltagning räcker ej!
Rostfläckar som uppstår i samband med normal drift och användning.	Mineraler, t.ex. järnhaltigt grus eller jord, från diskgoods eller matvaror (grönsaker och rotfrukter) som legat i förvaringsbackar, hamnar på den rostfria ytan. Mineraler (grus) kan även följa med på hjul på vagnar för mattransport.	Daglig rengöring är alltid viktig. Använd lämplig borste för "mekanisk" rengöring, t ex i disktankarna, på diskplan och silar.
	Stålull. Vanlig stålull är inte rostfri och kan ge svåra skador på rostfria ytor och plåt.	Använd rostfria rengörings-bollar. Avlägsna all vanlig stålull från storköket / restaurangen.

OBS! Om rostfläckar har uppstått så måste dessa omedelbart åtgärdas av auktoriserad personal!

3.2 Krav på installationsplatsen

3.2.1 Belysning

Installationsplatsen skall ha god allmänbelysning för att skapa bästa möjliga arbetsförhållanden vid installation, drift, service och underhåll.

3.2.2 Ventilation och omgivningstemperatur

Maskinen är avsedd att användas i en normaltempererad inomhusmiljö. Under drift avger maskinen värme och vattenånga. För en god arbetsmiljö fordras en viss luftomsättning i diskrummet. Ventilationsbehovet i diskrummet dimensioneras enligt gällande normer.

3.2.3 EI

Elanslutningar utföres av kvalificerad personal och på ett sätt som överensstämmer med den lokala och nationella regler. Maskinens kapacitetskrav framgår av TEKNISKA SPECIFIKATIONER.

3.2.4 Vatten

Vattenanslutningar utföres av kvalificerad personal och på ett sätt som överensstämmer med den lokala och nationella regler. Maskinens kapacitetskrav framgår av TEKNISKA SPECIFIKATIONER.

3.2.5 Avlopp

Avlopp med fungerande vattenlås skall finnas för maskinens avloppsvatten och för spillvatten vid renspolning. Maskinens kapacitetskrav angående avlopp framgår av TEKNISKA SPECIFIKATIONER.

3.2.6 Serviceutrymme

För service bör ett 1 meter fritt utrymme finnas framför maskinen. Beroende på om maskinen har olika tillbehör kan behov även finnas vid in- och utmatningsänden samt ovanför maskinen.

3.3 Transport och förvaring

Transportera alltid maskinen stående.



Var försiktig vid transport eftersom viss tippningsrisk föreligger. OBS! Maskinen får inte transporteras utan lastpall eller annat stöd. Vid all transport måste någon form av stödbalkar utmed maskinens sidor användas. I annat fall kan maskinen skadas. Vid transport utan ordinarie träpall, kontrollera alltid att inga delar under maskinen kan skadas.

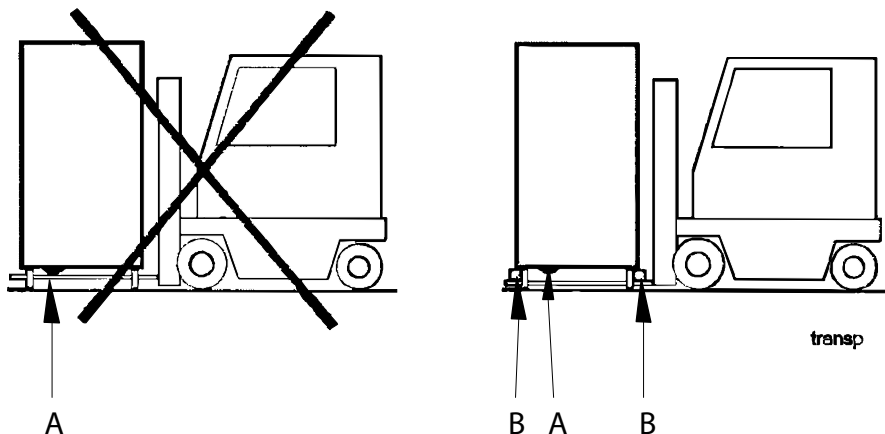

A=Pumpar
B=Distansbitar



Om maskinen inte skall installeras omgående skall den förvaras frostfritt i en lokal med torr luft.

3.3.1 Uppackning

Kontrollera mot packsedeln att samtliga delar är levererade.

Tag bort emballaget. Kontrollera att maskinen inte har fått några transportskador.

Återvinning



- Maskinen är tillverkad av bl.a rostfri plåt och innehåller även elektronik. Då maskinen är förbrukad skall den återvinnas enligt gällande förordningar.
- Emballaget skall tas om hand för förstöring eller återvinning enligt lokala bestämmelser.

3.4 Installation

3.4.1 Förberedelser inför installationen

Kontrollera att tillräckligt utrymme finns för maskinen på installationsplatsen.



- Kontrollera att rätt anslutningar för vatten, el, avlopp och ev. ånga finns på installationsplatsen. Se TEKNISKA SPECIFIKATIONER.
- Kontrollera att överhettningsskyddet är nollställda.

3.4.2 Placering av maskinen

Kontrollera följande innan maskinen ställs på plats:



- Kontrollera att säkringen för maskinen i fastigheten är frånslagen, blockerad och att utgående strömkretsar från denna är spänningslösa.
- Ta bort skyddsplasten på de sidor som ska placeras mot vägg.
- Avståndet mellan väggen och maskinen bör vara minst 30 mm.

Ställ maskinen på plats och kontrollera att den, och eventuella tillbehör, står vågrätt. Placera vattenpasset på skarven mellan maskinens tank och överdel. Justera höjden med benen.

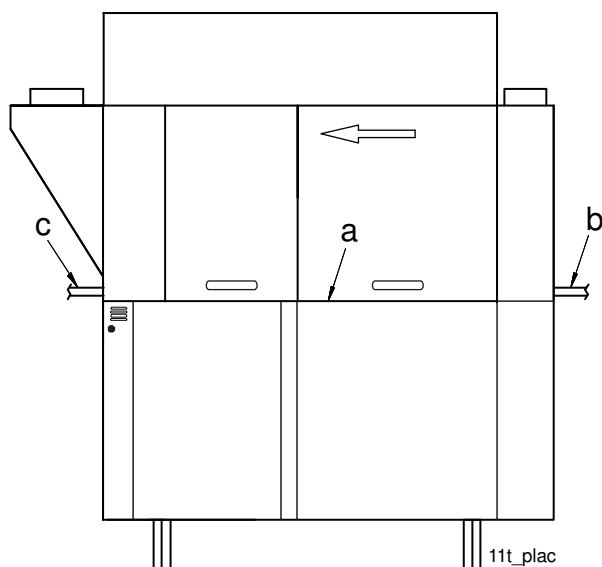

Maskinen ska invattras på tre sidor:

- På framsidans omslagskant (a) (tanklivet).
- På inmatningens omslag (b).
- På utmatningens omslag (c).

När maskinen är vattenfylld görs ytterligare en kontroll av att maskinen står i våg.

3.5 Anslutningar

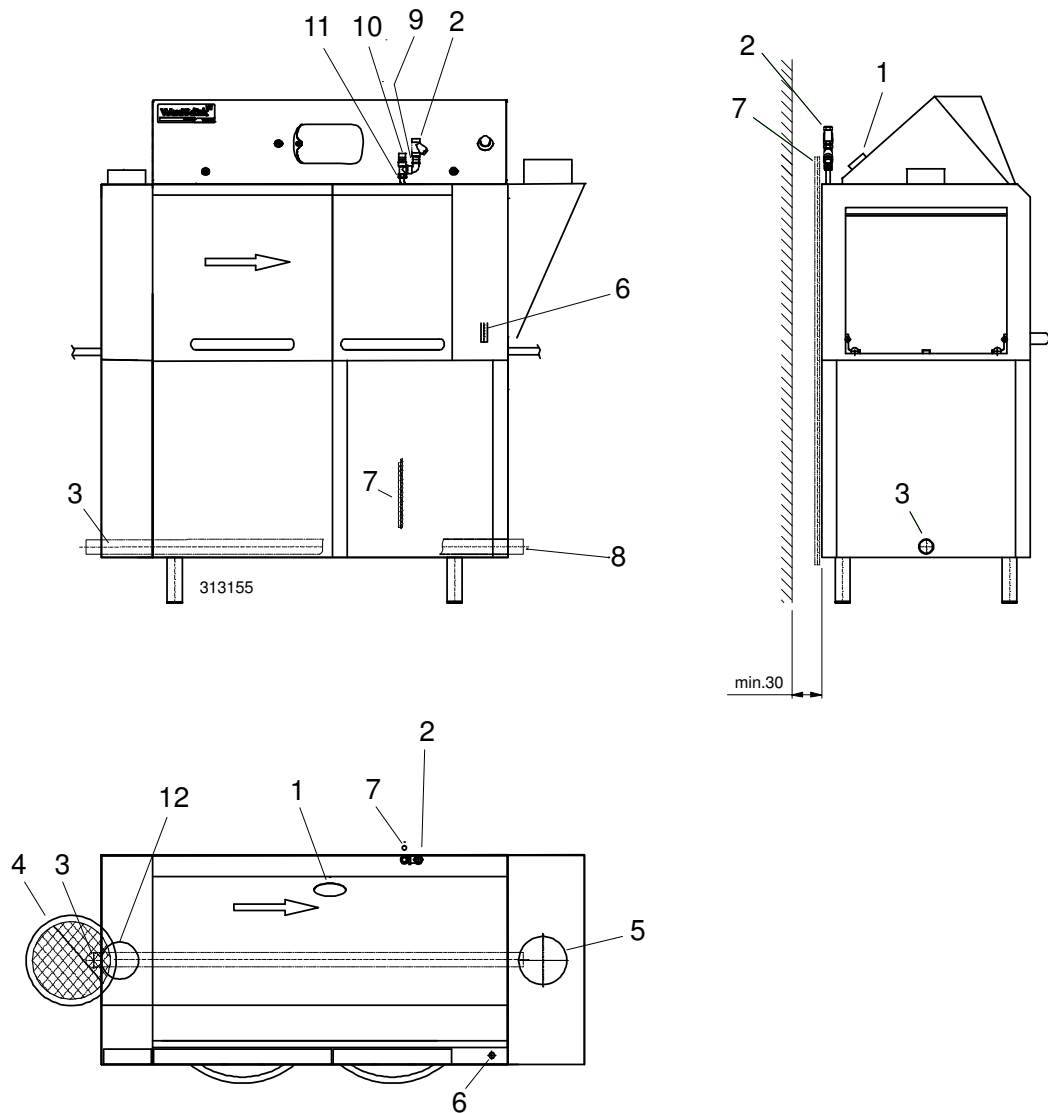

1. Elanslutning
2. Varmvattenanslutning, (kallvattenanslutning (option))
3. Avloppsanslutning
4. Golvbrunn
5. Ventilationsanslutning utmatning
6. Alternativ elanslutning
7. Alternativ varmvattenanslutning, (kallvattenanslutning (option))
8. Alternativ avloppsanslutning
9. Backventil
10. Vacuumventil
11. Uttag diskmedelsdosering
12. Ventilationsanslutning inmatning

3.5.1 Elanslutning

Information för elektrisk anslutning finns på maskinens elscheman, som medföljer vid leverans. Förvara dessa i därför avsedd plastficka.



- Maskinen är avsedd för fast elinstallation.
- Maskinen skall anslutas till låsbar arbetsbrytare. Denna bör placeras på vägg väl skyddad för vatten och utsläpp av ånga vid öppning av maskinen.
- Anslut kabeln vid (1), alternativt kan maskinen ha elanslutning från golv (6). Skydda inkommande kabel med t.ex Rörledning för anslutningskabel, WD212.4102 (option).
- Kontrollera pumphotorernas rotationsriktning under drift när tankarna är fyllda med vatten. Rotationsriktningen måste ovillkorligen överensstämma med pilens riktning på pumpen. Stanna omedelbart maskinen vid felaktig rotationsriktning och skifta två av de inkommande faserna.

Efter utförd installation, slå till arbetsbrytaren och samtliga automatsäkringar.

3.5.2 Vattenanslutning oberoende av eventuella optioner



- Avstängningskran skall installeras på inkommande ledning.
- För att erhålla rätt vattenflöde till maskinen är det viktigt att inkommande vatten har tillräckligt högt tryck. Erforderligt flöde och tryck på vattnet framgår av TEKNISKA SPECIFIKATIONER. Vid för lågt vattentryck bör tryckstegringspump installeras.

Vattenledningen ansluts vid (2), alternativt vid (7). Om maskinen ansluts med slang bör denna vara stålomspunnen och ha en invändig diameter på minst 12 mm.

Vattenanslutningen på maskinen är försedd med filter, backventil och vakuumventil.

Då maskinen är utrustad med "Breaktank" är anslutningen försedd med filter och backventil.

3.5.3 Ventilation

Maskinens värmebelastning till rummet framgår av TEKNISKA SPECIFIKATIONER.

Anslutning till ventilationskanal sker vid utmatningen (5) och inmatningen (12).

Monteras en imkåpa över maskinen bör den placeras så att den täcker torkbanan efter maskinen.

3.5.4 Avlopp

Avloppssystemet som ansluts vid (3 eller 8), bör vara av 50 mm metallrör och tåla mekanisk påkörning. Avloppet dras fram till golvbrunn, där det skall mynna ut fritt över vattenytan.

Avloppet kan monteras åt höger eller vänster. Tag bort den perforerade delen av gavelplåten och drag röret genom hålet. Anslut avloppet och drag fram det till golvbrunnen där det skall mynna fritt över vattenytan.

Säkerställ att avloppsanslutningen hålls på plats genom att använda t.ex buntband på därför avsedda platser.

3.5.5 Disk- och torkmedel



- Kontrollera vad din maskin är utrustad med, detta är beroende på modell, maskintyp och land.
- Använd samma fabrikat och typ av disk- och torkmedel.
- Vid kallvattenansluten maskin kan vattenledningstemperaturen vara för låg för användning av diskmedel av typen pulver eller pasta.
- Då flytande diskmedel används tillsammans med Wexiödisks diskmedelspump ska diskmedlet placeras under maskinens tanknivå.

Ansluts utrustning för annan typ av diskmedel skall denna lämpligen placeras på väggen bakom maskinen för att undvika onödig håltagning på maskinen.

Inställningen av disk- och torkmedelsdoseringen beskrivs i JUSTERINGSANVISNINGAR.

För information om elektriska anslutningar, se maskinens elschema.

Anslutning av utrustningen

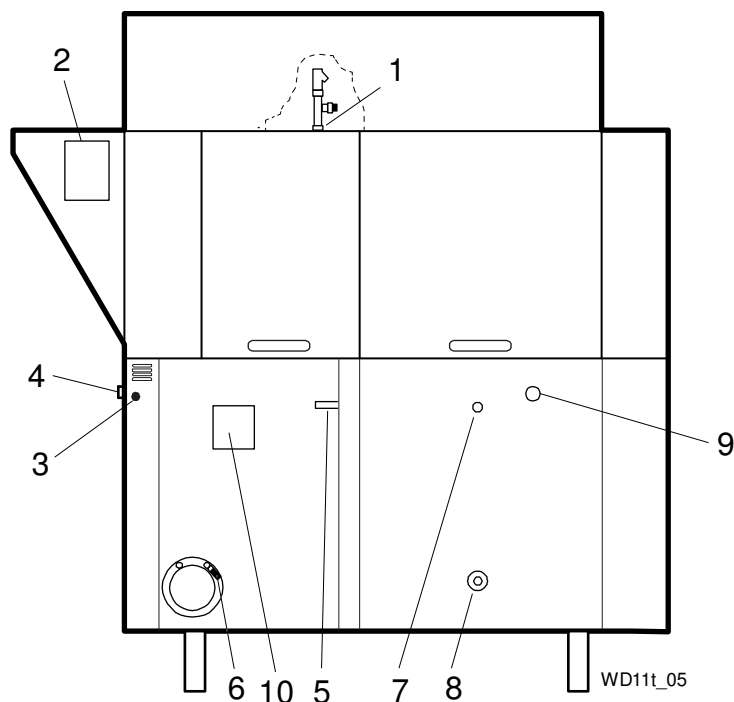

1. Varmvattenuttag
2. Alternativ placering av diskmedelsutrustning
3. Hål \varnothing 25 mm för slang avsedd för diskmedel i fast form
4. Hål \varnothing 19 mm för torkmedelsslang
5. Proppad anslutning \varnothing 18 mm för anslutning av slang för diskmedel i fast form
6. Uttag för torkmedelsdosering
7. Proppad anslutning i kemdisktanken \varnothing 11 mm för flytande diskmedel
8. Proppad anslutning för mätcell för mätning av diskmedelskoncentrationen i kemdisktanken. Mätcellen ansluts i kopplingslådan (10)
9. Klistermärke "DETERGENT". Märket är placerat i bakkanten på kemdisktankens insida och markerar alternativ håltagning för anslutning av diskmedel. Hål borrar från kemtankens baksida, genom den bakre täckplåtens pluggade ingångshål
10. Kopplingslåda med plintar för anslutning av disk- och torkmedel

Elanslutning av utrustningen

Elanslutningen för disk- och torkmedel sker i kopplingslådan (10).

För att undvika onödig håltagning på maskinen placeras utrustningen lämpligen på väggen bakom maskinen vid utmatningssidan.

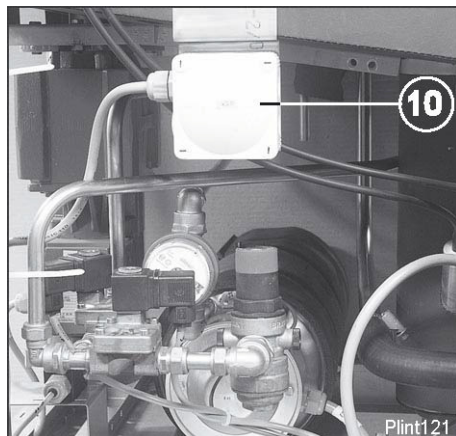

Kopplingslåda för disk- och torkmedel. OBS! 230V

Diskmedelsdosering

Vattenuttaget (1) för diskmedelsdoseringen är placerat på inkommande varmvattenledning.

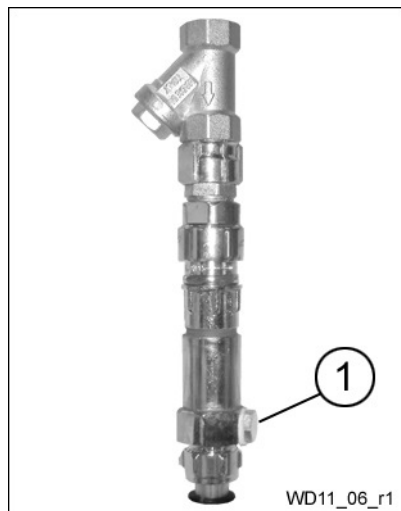

Varmvattenuttag

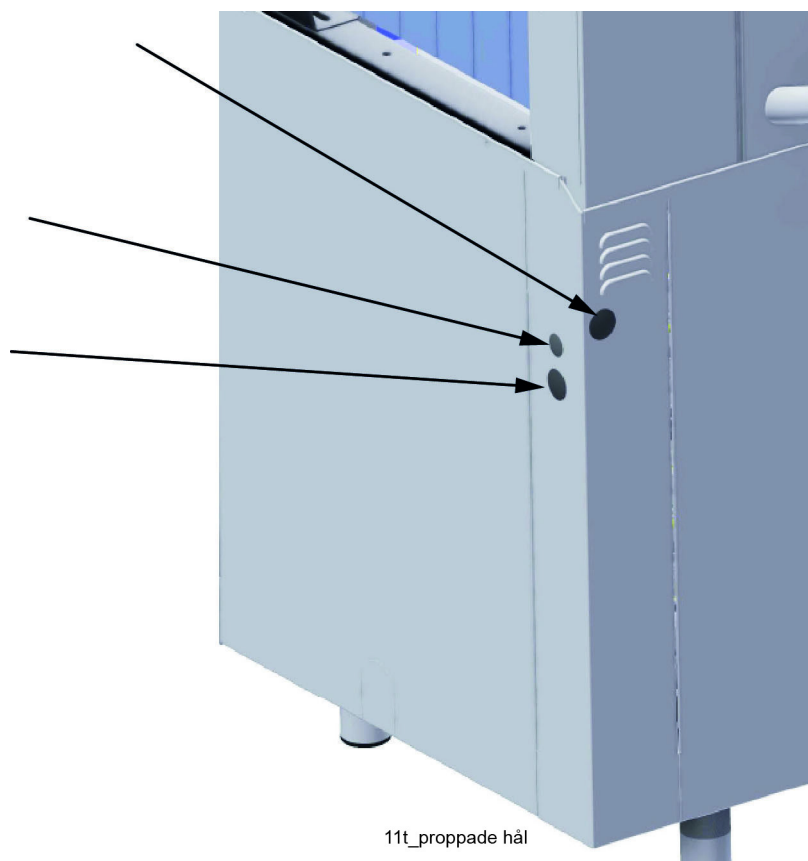

Proppade hål för slangar till disk- och torkmedel

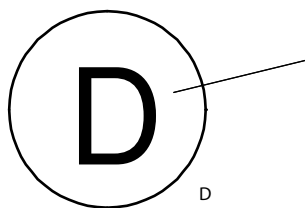

“D” som markerar alternativ håltagning för diskmedel

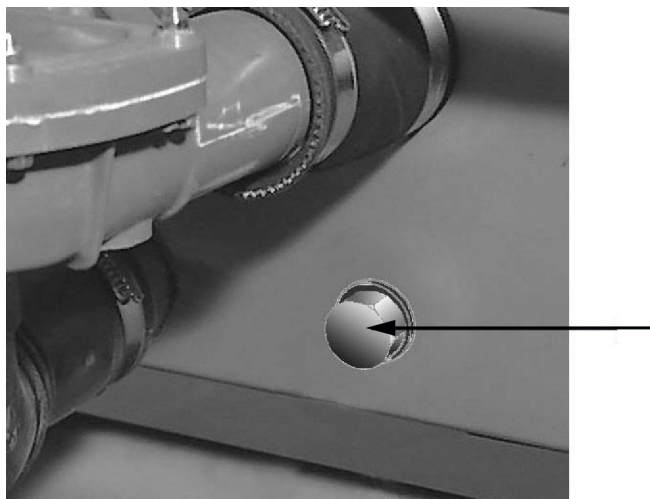

Plugg_R2

Pluggat hål för mätcell

Torkmedelsdosering

Anslutningen för torkmedel (6) är placerad i anslutning till genomströmmaren.

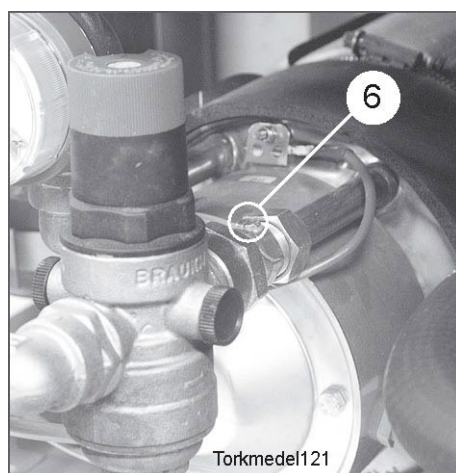

Uttag för torkmedelsdosering

3.6 Installation och inkoppling av kringutrustning och optioner



- När maskinen är på plats och justerad vågrätt och i höjdlid monteras eventuell kringutrustning.
- Maskinen kan vara utrustad med ett flertal optioner. Kontrollera vad din maskin är utrustad med, detta är beroende på modell, maskintyp och land.

De olika optionerna ställer normalt inga särskilda krav på installationen.

3.6.1 Ändlägesbrytare

Inkoppling av ändlägesbrytare sker på plint X10 i elskåpet. Vid inkoppling borttages befintlig bygling på inkopplingspunkterna. Se maskinens elschema. Ändlägesbrytaren har i elschemat beteckningen S11. OBS! Maskinens manöverspänning är 24V.

3.6.2 Transportörer

Inkoppling av motorer till in- och utmatningsutrustning (transportörer, kurvor) sker enligt elschemats huvudkretsanvisningar. Detta gäller för maskiner som är förberedda med motorbrytare och kontaktorer för denna utrustning.

Inkoppling av manöverspänning till in- och utmatningsutrustning sker enligt anvisningar på elschemat. OBS! Maskinens manöverspänning är 24V.



Vid eftermontage av motorbrytare och kontaktorer skall elschemats komponenter användas och inkopplingsanvisningar följas. Detta påverkar tillverkarens ansvar. Se "SÄKERHETSANVISNINGAR".

3.6.3 Nödstopp

Inkoppling av ytterligare nödstopp sker på plint X10 i elskåpet. Vid inkoppling ersätts befintlig bygling på inkopplingspunkterna med inkoppling av nytt nödstopp. Se maskinens elschema. Extra nödstopp har i elschemat beteckningen S2. OBS! Maskinens manöverspänning är 24V.

3.7 Provkörning

Förbered maskinen för provkörning med hjälp av ANVÄNDNINGSSANVISNINGAR. I dessa beskrivs vilka åtgärder som skall vidtagas för att göra maskinen klar för drift.

3.7.1 Igångkörningsschema

Detta bör fyllas i vid igångkörningstillfället.

Maskintyp:
Maskinnummer:
Installationsdatum:

Läs och ta del av innehållet i Installations- och användarmanualen. Checka sedan av enligt följande:

1. Kontrollera:

- Vatten och avloppsanslutningar
- Att maskinen står i våg
- Stängda luckor ligger i linje
- Anpassning av bänkar, kurva mm
- Disk och torkmedel
- Silar, nivåör, avloppstätning, silplan och gardiner sitter på plats
- Dvärgautomater för samtliga värmegrupper i läge av
- Att överhettningsskydden är nollställda

2. Fyllning av maskin:

- Stäng luckorna
- Slå till arbetsbrytaren och tryck på 0/1
- Fyll maskinen med vatten enligt ANVÄNDNINGSSANVISNINGAR
Anm: Det tar mellan 5 och 30 min. att fylla systemet. Fyllning av genomströmmare sker automatiskt med stängda luckor. Maskinen har fyllnadskontroll av genomströmmarna. Vid aktiverad funktion kontrolleras att genomströmmarna är fyllda med vatten innan elementen kopplas in.
Obs! Avbryts fyllningen med huvudbrytaren startar kontrollen från noll.
- När fyllnadskontrollen är klar och samtliga tankar fyllda, slå till dvärgautomaterna för grupperna.

3. Kontrollera inställningen av börvärden:

- Samtliga börvärden är inställda på rekommenderade värden vid leverans
- Kontrollera att motorskyddsbrytare för in- och utmatningstransportörer är korrekt inställda

4. Starta maskinen:

- Kontrollera pumparnas rotationsriktningar
OBS! Vid fel rotationsriktning skall fasvändning ske på inkommande matning.
- Kontrollera funktionen på matningsvaggans överbelastningsbrytare..

5. Lås maskinens impulsarm och fotocell i påverkat läge:

- Kör maskinen kontinuerligt i 10 min., kontrollera/justera temperaturer och vattenflöden
- Slutsköljning (ca 7 liter/minut)
- Återställ impulsbygeln och fotocellen till ursprungsläget

6. Kör ett antal diskar med diskgodset och kontrollera att:

- Korgen stannar i rätt läge efter fotocellen
- Inget vattenläckage förekommer
- Luckbrytaren fungerar
- Ändlägesbrytaren fungerar
- Ångutsläppen från maskinen
- Vattentemperaturerna bibehålles
- Diskgodset blir rent
Anm: Då maskinen är utrustad med diskmedelsdosering är denna grovinställd på fabrik, kontakta kemleverantören för en noggrannare inställning.
- Diskgodset torkar
Anm: Då maskinen är utrustad med torkmedelsdosering är denna grovinställd på fabrik, kontakta kemleverantören för en noggrannare inställning.

7. Slutkontroll: Töm maskinen, stäng av maskinen med ON/OFF-knappen och bryt strömmen med arbetsbrytaren:

- Efterdra samtliga anslutningar på automatsäkringar och kontaktorer
- Kontrollera att alla dvärgautomater och motorskyddsbrytare är tillslagna.
- Sätt upp de medföljande snabbguiderna

8. Utbilda och informera personalen angående:

- Diskning
- Skötsel (daglig-, vecko- och annan periodicitet)
- Rekommendation angående årlig service

3.8 Dokumentation



För korrekt handhavande och service är det viktigt att dokumentationen som medföljer maskinen lämnas till berörd personal. Installations- och användarmanualen, som bland annat beskriver handhavande och skötsel, bör förvaras i anslutning till maskinen.

4. Användningsanvisningar



Läs kapitlen ALLMÄNNA ANVISNINGAR och SÄKERHETSANVISNINGAR noga innan arbetet påbörjas.



- Maskinens touchpanel har inbyggda guider för vad och hur saker skall göras.
- Användningen av maskinen är oberoende av vad maskinen är utrustad med.



Detta kapitel beskriver vad som skall göras med maskinen:

- Före diskning
- Hur diskningen bör genomföras
- Efter avslutad diskning
- Vid felmeddelanden och felsökning



Då maskinen inte ska användas under en längre tid bör strömmen till maskinen brytas med arbetsbrytaren, vattentillförseln stängas av och maskinen lämnas öppen.

4.1 Före diskning

4.1.1 Maskinens uppbyggnad

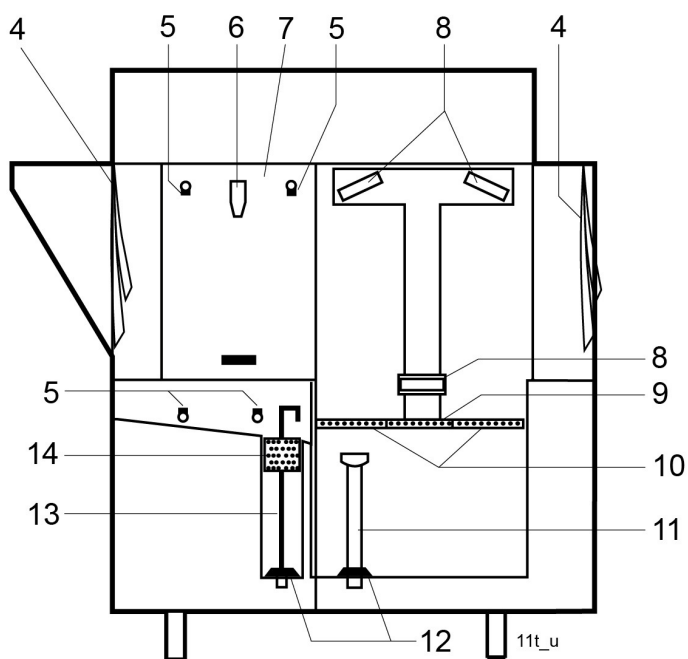

1. Touchpanel
2. ON / OFF knapp
3. Nödstopp
4. Gardiner
5. Spolmunstycke
6. Spärr
7. Lucka
8. Diskarmar
9. Plåt mellan silplan
10. Sil
11. Nivårör
12. Gummimanschett
13. Avloppstätning
14. Sil för slutsköljningen
15. Timer för tidsinställd start av maskinen (option)

I följande kapitel anges siffror inom parentes för att klargöra vad som avses ska göras. Dessa siffror hänvisar till bild och lista ovan.

4.1.2 Förberedelser före fyllning

Kontrollera:



- Att maskinen och löstagbara delar är rengjorda, om inte så rengör!
- Att ingen smuts finns i diskarmarna (8) eller i spolmunstyckena (5).
- Att löstagbara delar sitter på plats
- Mängden disk- och torkmedel.
- Att avstängningskranen för vattnet till maskinen är öppen.
- Att arbetsbrytaren är i läge till.

Att tänka på:



- Handdiskmedel får ej användas i maskinen eller vid blötläggning. Kontakta din diskmedelsleverantör för val av lämpliga medel. Handdiskmedel orsakar skumbildning, försämrar diskresultatet och kan skada maskinen.
- Stålull får ej användas vid förbehandling av diskgodset.
- I maskinen får endast disk- och torkmedel avsedda för industriella maskiner användas.
- Använd samma fabrikat och typ av disk- och torkmedel.

Gardinplacering



Gardinerna i maskinen ska hänga enligt bild beroende på matningsriktningen.

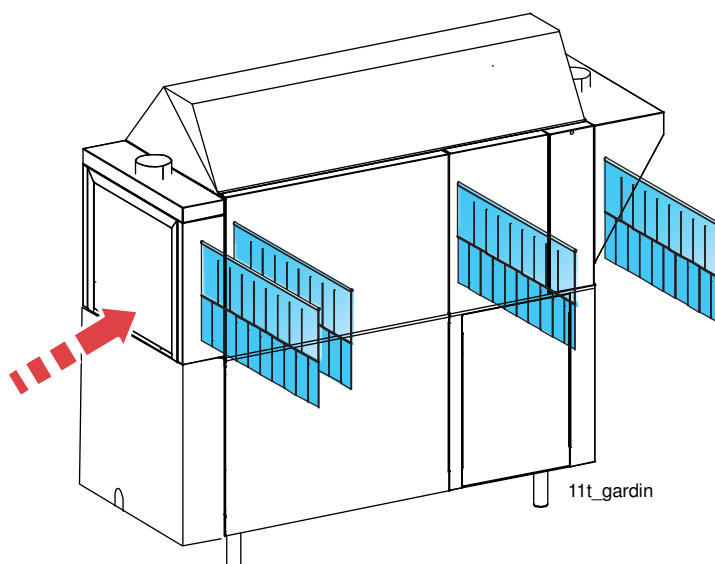
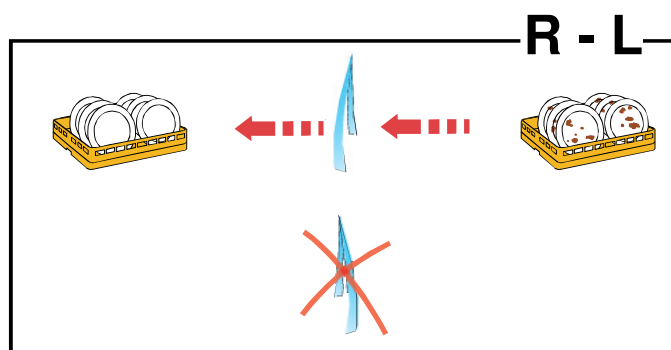
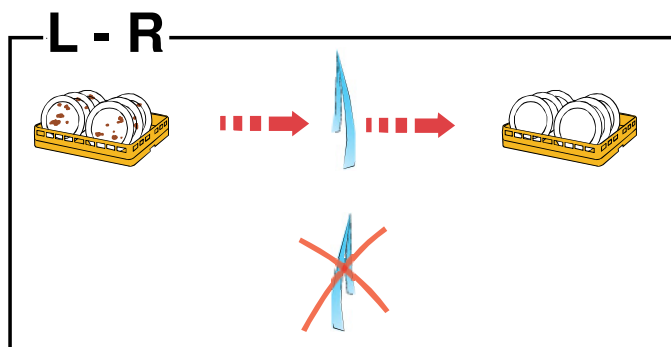

Maskinen på bilden har matningsriktningen Vänster - Höger

4.1.3 Touchpanel

Generellt

Panelen är uppbyggd av fyra fält:

- A = Top bar
- B = Process bar
- C = Aktivitetsfält
- D = Bottom bar

Aktiva (klickbara) symboler är blå. Inaktiva symboler är grå. I aktivitetsfältet (C) förekommer både informationstext och valbara symboler som används för att komma vidare i olika händelseförlopp:

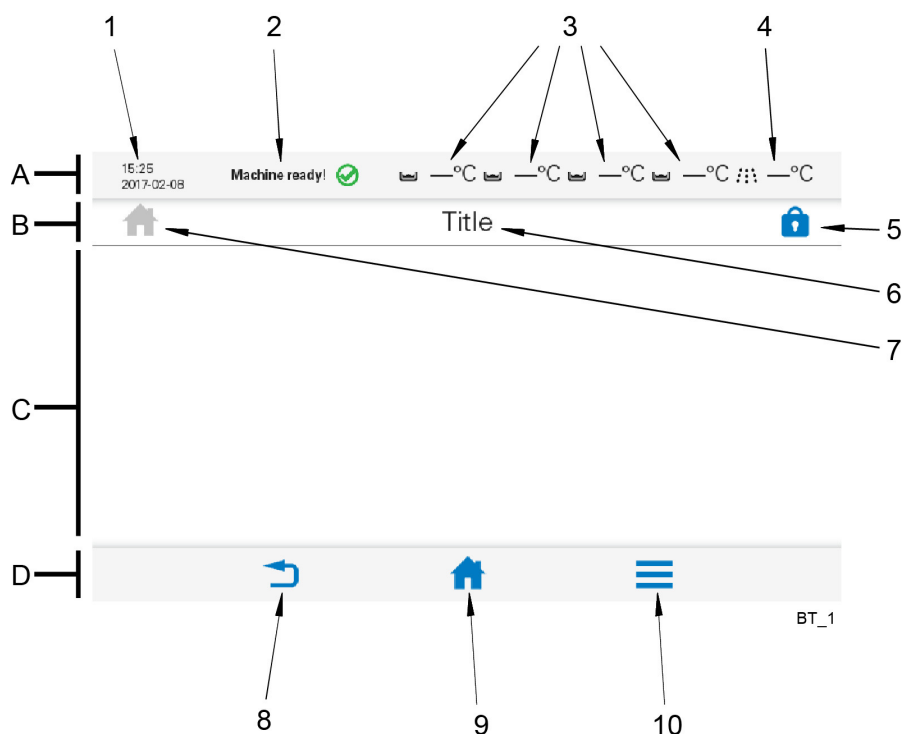

De olika fälten är indelade i följande delar:

1. Datum och klocka
2. Maskinens status
3. Temperatur i tankar
4. Temperatur i slutskölj
5. Symbol för inloggning
6. Text som beskriver vad som sker i aktivitetsfältet
7. Symbol för visad funktion
8. Bakåt-knapp
9. Hem-knapp
10. Meny-knapp

Top bar (A)

Här visas maskinens status via text och symboler (2, 3, 4) samt datum och klockslag (1).

Larm och informationsmeddelanden visas här. Mer info om dessa visas i aktivitetsfältet (C).

Process bar (B)

Här visas vad som sker i maskinen genom olika symboler (7) och text (6). Inloggning för behörig personal görs här (5).

Aktivitetsfält (C)

Här visas vad som skall göras alternativt vad som sker i maskinen, detta visas genom diverse olika bilder och texter.

Larm och informationsmeddelanden visas utförligt här. Dessa finns i tre olika nivåer.



- BLÅ: Informationsmeddelanden med kodnummer.
- GUL: Ej kritiska larmmeddelanden med kodnummer. Gula larm kan återställas av användaren. Ett gult larm kan efter att det har uppstått ett visst antal gånger övergå till att bli ett rött larm.
- RÖD: Kritiska larmmeddelanden med kodnummer. Dessa larm kräver att servicepersonal tillkallas.

Bottom bar (D)

Här visas maskinens tre huvudsymboler (8, 9, 10).



Bakåt-knapp (8)



Hem-knapp (9)























Meny-knapp (10)

Symboler

Följande symboler med enkel förklaring kan visas i panelens olika fält (vissa beroende på maskintyp).

Symbol	Förklaring	Symbol	Förklaring
	Svart: Information Blå: Om maskinen		Byt vatten
	Autostart av fyllning och diskning		Förbrukning
	Gå till föregående bild / Minska		Ekologiskt / Miljövänligt / Lägst förbrukning
	Rengöring av maskinen		Förbrukningskostnader
	Kontaktuppgifter		Varning / Larm för operatören
	Kostnad		Diskmedel
	Avbryt / Reset		Ner / Minska
	Ta bort / Radera		Ja / Bekräfta / Redo
	Diagnos		Fyll tank
	Torka		Gå till nästa bild / Öka
	Redigera		Kraftig / Högst förbrukning
	Töm tank		HACCP
	Slutskölj		Medium / Normal förbrukning
	Hem		Journal
	Språk		Logg
	Inloggad		Ej inloggad

Symbol	Förklaring	Symbol	Förklaring
	Lågt flöde		Maskinens status
	Nej / Avbryt		Inget flöde
	Övrigt		Diskprogram för blandat diskods
	Manuell matning		Töm maskinen
	START / PÅ		Protokoll
	Glas		Tallriks
	Gryta		Relätest
	Repetera / Maskinen är i drift		Återställ
	Spara till PC		Spara till USB
	Service larm		Serviceinställningar
	Maskinens konfiguration		Inställningar
	Uppdatering av mjukvara		Tid och datum
	Statistik		STOPP / AV
	Tank		Temperatur / Uppvärmning
	Användare		Upp / Öka
	Fyllning av tank		Se serviceinställningar
	Retur / Bakåt		Meny

4.1.4 Fyllning och uppvärmning av maskin

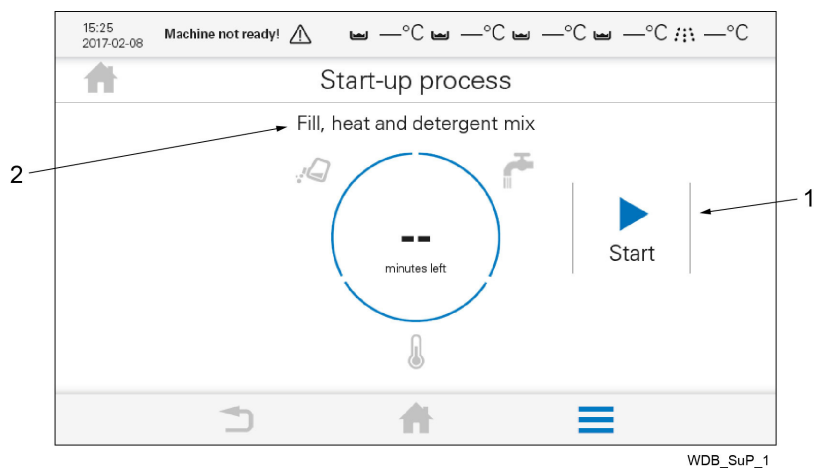
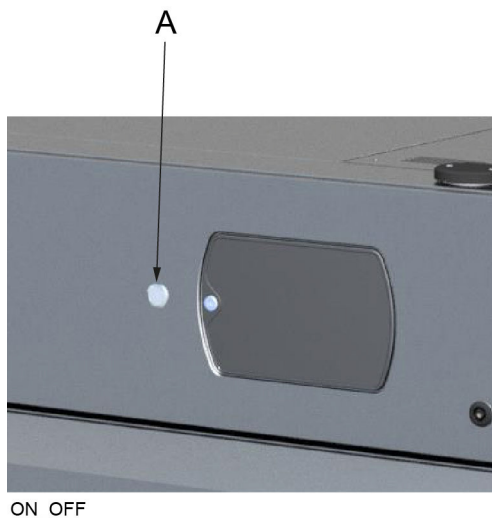

- A: ON/OFF-knapp
 - 1. Startknapp
 - 2. Aktivitetstext
- Tryck på ON/OFF-knappen (A), placerad i närheten av touchpanelen för att starta maskinen. OBS! Det måste ha gått minst 25 sekunder sedan huvudbrytaren sattes i läge ON. Touchpanelen tänds efter ca 10 sekunder.
 - Tryck på startknappen (1) i aktivitetsfältet för att börja fyllning och uppvärmning. Vad som sker i maskinen kan följas på touchpanelen.
 - Maskinen har en Autostart-funktion, där man kan ställa in dag och tid för automatisk fyllning och uppvärmning. Funktionen finns under Autostart i huvudmenyn och den fungerar bara om man satt i alla nivåror och stängt alla luckor.



OBS! Tiden för fyllning och uppvärmning till rätt disktemperatur varierar mellan 5 och 30 minuter och är beroende av temperaturen på inkommande vatten.

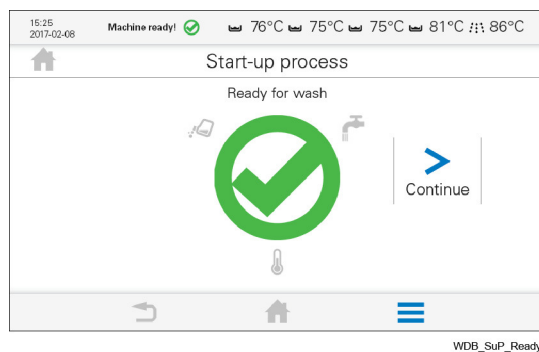

När maskinen är klar för diskning visas ovanstående bild.

4.1.5 Placering av diskgoods i korgar



Maskinen levereras med diskorgar beroende på utrustningsnivå. Diskkorgarna används enligt följande:

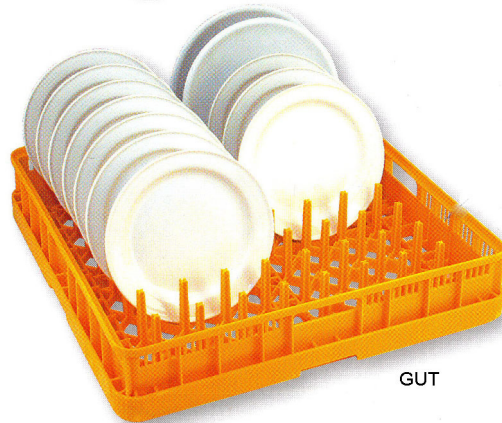

Gul korg används för assietter, brickor, tallrikar m.m

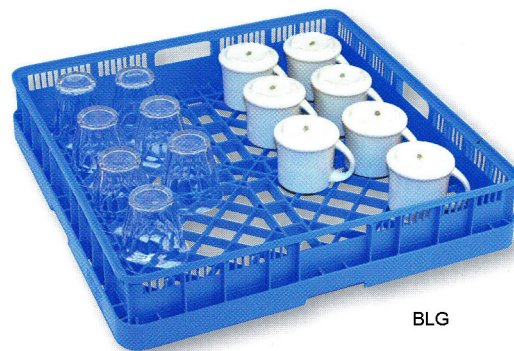

Blå korg används för glas, koppar och kantiner



Brun korg används för bestick vid 1:a diskningen

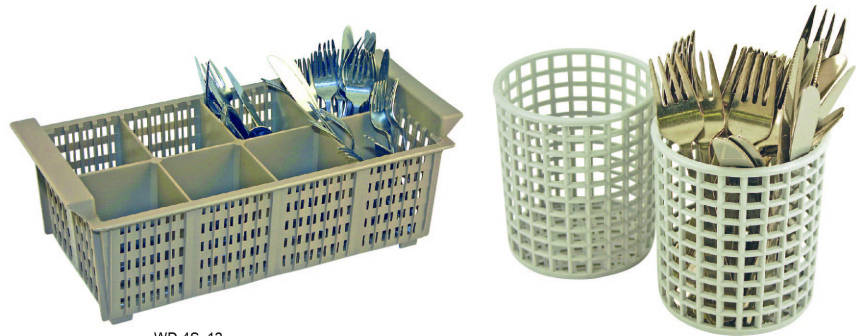

WD-4S_12

Bestick placerade i därför avsedda korgar inför 2:a diskningen, korgarna ovan placeras i den blåa korgen

4.2 Diskning



DIN 10510 är en tysk norm som beskriver hur diskprocessen skall fungera i en tunneldiskmaskin för att säkerställa diskresultatet. Bland annat rekommenderas att kontakttiden bör vara c:a 120 sekunder för normalt smutsat diskgodset. Med kontakttid menas den tid som diskgodset befinner sig i en disk- eller sköljzon med diskvatten innehållande diskmedel. Detta betyder i princip tiden från det att godset kommer in i fördiskzonen tills dess att det sköljs med helt rent vatten i slutsköljningszonen. Normen är ett bra sätt att kunna jämföra kapacitet och förbrukning mellan olika diskmaskiner.

Gör på följande sätt:

- När diskningen ska börja ska diskmaskinen vara förberedd, det vill säga disktankarna ska vara fyllda och vattnet i dem uppvärmt.
- Skrapa bort matrester. Diskgodset med intorkade matrester kan behöva blöt-läggas.
- Placera diskgodset i korgar. Tallrikar och brickor placeras i maskinens längdriktning.
- Välj mellan Automat och Manuell drift på touchpanelen i aktivitetsfältet.
- Den senast valda driftmetoden sparas till nästa gång maskinen slås på.
- Kontrollera diskresultatet när diskgodset plockas ur korgarna.
- Om något blir fel med diskmaskinen under drift (maskinfel eller handhavan-defel) visas ett larm i displayen på diskmaskinens touchpanel. Vissa maskiner kan som tillval vara utrustade med en ljusramp som visar om något larm är aktivt i diskmaskinen.
- Innan diskningen börjar bör man förvissa sig om att man vet var diskmaskinens nödstopp finns.



4.2.1 Inmatning av diskgodset



- När matningsanordningen börjar dra korgen in i maskinen, får korgen inte skjutas på manuellt. Diskcykeln kan rubbas med ett försämrat diskresultat som följd.
- Mata in korgarna med ca 35 cm mellanrum. Öka avståndet om diskgodset är hårt smutsat.

4.2.2 Diskning med Automat drift



- Diskning med automatstopp. Maskinen startar när en korg skjuts in. Korgen stannar i diskzonen tills nästa korg för den vidare. Maskinen stannar automatiskt efter en inställd tid om ingen ny korg matas in.
- Skjut korgen försiktigt mot inmatningsöppningen tills matningsanordningen hakar fast korgen.
- För att starta matningen, tryck på  .

4.2.3 Diskning med Manuell drift



- Diskning utan automatstopp. Manuell drift är lämpligt att använda vid hårt smutsat disk gods. Genom att mata in endast en korg, stannar denna och bearbetas i diskzonen. Tiden i zonen bestäms av operatören. Korgen förs ut ur maskinen när en ny korg matas in.
- Skjut korgen försiktigt mot inmatningsöppningen tills matningsanordningen hakar fast korgen.
- För att starta matningen, tryck på  .

4.2.4 Avbryta diskning

Det är möjligt att avbryta diskningen, genom att trycka Start / Stopp (a) på touchpanelen.

4.2.5 Nödstoppad maskin

Maskinen är försedd med nödstopp (3).

Om maskinen har nödstoppats under drift ska orsaken till nödstoppet åtgärdas. Därefter återställs nödstoppet genom att nödstoppsdonet vrids i den riktning som pilarna på nödstoppsdonet visar. Återställ larmet på touchpanelen innan du kan återstarta maskinen.

4.2.6 Garanterad slutsköljning

Slutsköljningen sker alltid med rätt temperatur på och med rätt mängd av sköljvattnet.



Skulle något gå fel under slutsköljningen visas detta med ett larm och information om med vad som skall göras.



4.2.7 Vattenbyte



För bästa diskresultat är det viktigt att vattnet byts ofta. Byt dock alltid vid skumproblem i tanken.

- Öppna maskinens luckor.
- Tag bort silarna och silplanen och rengör dessa.
- Töm tanken genom att vrida nivåöret ett kvarts varv.
- Återmontera nivåör, silar och silplan.
- Stäng maskinens luckor.
- Maskinens återfyllnad startas genom att trycka på "START" placerad på touchpanelen .



En guide för hur vattenbyte skall ske visas även på panelen då funktionen för detta valts. Detta görs genom att trycka på meny knappen  och därefter välja vattenbyte .

Rekommendationer

- Byt vatten vid kraftig skumbildning.
- Om mycket gods skall diskas före lunch och relativt lite under eftermiddagen, byt vatten direkt efter lunchdisken.
- Vid mycket disk efter frukost och lunch, byt vatten två gånger - både efter frukosten och lunchen.

4.2.8 Kontroll av diskresultat



Efter varje diskning bör diskgodset kontrolleras avseende:

PROBLEM	ORSAK & ÅTGÄRD
Stärkelseprickar	<ul style="list-style-type: none"> • Skrädning: Viktigt att ta bort så mycket som möjligt av matrester innan disk. Detta medför även att vattnet i maskinen inte behöver bytas lika ofta. Skråd bättre. • Disk- och torkmedelsdosering: Vid användning av flytande disk- och torkmedel bör medel av samma fabrikat och sort användas. Vid byte av disk- och torkmedel bör en servicetekniker tillkallas för att spola igenom utrustningen med vatten. Doseringen påverkar både disk och torkresultaten på diskgodset. Vattnets hårdhetsgrad påverkar åtgången av diskmedel. Kontakta diskmedelsleverantören. • Temperaturer: Vid felaktiga temperaturer blir inte godset rent. Kontakta serviceman för eventuell ändring av inställda värden. • Programval: Program med för kort disktid valt. Välj ett program med längre disktid. • Rengöring av maskinen: Bristfällig rengöring av maskinen påverkar resultatet på diskningen. Sköt rengöringen av maskinen bättre. • Placering av diskgodset i korgar: Felaktigt placerat gods kan göra att diskvattnet inte kommer åt godset under diskning och sköljning. • Blötläggning: Gods med fasttorkade rester. Blöttlägg godset i vatten. Använd EJ handdiskmedel.
Slöjor	
Proteinrester	
Diskmedelsrester	

4.3 Efter användning - Rengöring



HACCP är ett förebyggande kontrollsystem för att säkerställa hygienkraven under diskprocessen och rengöringen av maskinen. Genom sin konstruktion uppfyller maskinen högt ställda hygienkrav. Ur hygiensynpunkt är det också viktigt med noggrann och regelbunden rengöring. En väl rengjord maskin bidrar till ett bra diskresultat, minskar risken för ansamling av smuts, ökar maskinens livslängd och minskar risken för akuta driftstopp.

Se WEB Tool manualen om tillvalet för HACCP larm.



- All inre rengöring kan och bör ske från maskinens framsida, detta för att inte riskera några klämskador vid matningsvaggan.

4.3.1 Felaktiga rengöringsmetoder



OBS! Används fel metod vid rengöring kan maskinen skadas. Därför gäller följande:

- Använd EJ stålull eftersom den ger upphov till rostbildning i maskinen.
- Används rengöringsmedel får detta inte innehålla slipmedel. Rengöringsmedel med slipmedel skadar rostfri plåt.
- Maskinen får inte spolas utvändigt med vattenslang. Vatten kan tränga in och skada manöverpanel och elektrisk utrustning.
- Högtryckstvätt och ånga kan skada maskinen och får EJ användas vid rengöring. Använd aldrig högtryckstvätt på golvet närmare än 1 meter från maskinen. Används högtryckstvätt på maskinen, ansvarar leverantören inte för fel som uppstår, och garantin kan förfalla. Stänkrisk finns även om golvet spolas med vattenslang.

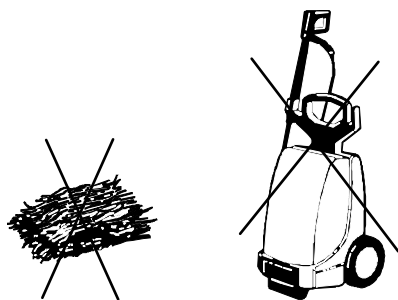

WD9_07

Stålull och högtryckstvätt får ej användas vid rengöring

4.3.2 Tömning och daglig rengöring



En guide för hur tömning och rengöring skall ske visas även på panelen då funktionen för detta valts.

Maskin med manuell tömning och manuell rengöring

- Öppna maskinens luckor.
- Haka av samtliga gardiner.
- Tag bort silar och silplan.
- Töm tanken genom att vrida nivåöret ett kvarts varv.
- Tag bort nivåör och avloppstätning.
- Rengör nu noga samtliga delar som tagits ur maskinen. OBS! Förvara aldrig gardiner, nivåör och avloppstätningar liggande så att gummimanschetten vilar mot ett underlag. Manschetten kan deformeras med risk för vattenläckage i tankarna som följd.
- Rengör diskarmarna och även dess munstycken.
- Rengör spolmunstyckena.
- Rengör luckorna. Torka av luckornas gummilister som är monterade i överkanten på luckornas baksida.
- Skölj av maskinens samtliga invändiga ytor och rengör tankarna. Till detta används med fördel vår Rengöringspistol (WD240.9009).
- Stäng av maskinen med ON/OFF.
- Maskinen lämnas med öppna luckor.

Maskin med manuell tömning och automatisk rengöring



De yttre gardinerna ska hänga kvar i maskinen under tiden maskinen töms och rengörs.

- Öppna maskinens luckor.
- Haka av gardinerna, OBS! lämna den yttersta på in- respektive utmatnings-sidan kvar.
- Tag bort silar och silplan.
- Töm tanken genom att vrida nivåroret ett kvarts varv.
- Tag bort nivåror och avloppstätningar.
- Stäng maskinens luckor.
- Tryck på  för att starta den inre renspolningen.
- Tag ut de kvarvarande gardinerna.
- Rengör nu noga samtliga delar som tagits ur maskinen. OBS! Förvara aldrig gardiner, nivåror och avloppstätningar liggande så att gummimanschetten vilar mot ett underlag. Manschetten kan deformeras med risk för vattenläckage i tankarna som följd.
- Rengör diskarmarna och även dess munstycken.
- Rengör spolmunstyckena.
- Rengör luckorna. Torka av luckornas gummilister som är monterade i överkanten på luckornas baksida.
- Stäng av maskinen med ON/OFF.
- Maskinen lämnas med öppna luckor.

Utvändigt

Torka av maskinen utvändigt med en mjuk fuktig trasa.

4.3.3 Rengöring och kontroll varje vecka eller vid behov

När den dagliga rengöringen är utförd har du möjlighet att gå vidare till veckorengöringen och kan även då följa instruktionerna på touchpanelen.

Veckorengöringen bör utföras noggrannare än den dagliga rengöringen. Utöver åtgärderna vid den dagliga rengöringen, rengör maskinen enligt följande:

- Rengör diskarmarna. Borsta och skölj diskarmarna invändigt med hjälp av Rensborsten (WD721.0301) och rengör munstyckena.
- Kontrollera och rengör spolmunstyckena.
- Demontera och rengör luckorna. Öppna luckan, tryck in spärren och lyft luckan rakt upp.
- Återmontera alla rengjorda delar.
- Avkalka maskinen vid behov.



Rensborste WD721.0301

Vid behov kan luckfjädrarna rengöras genom att dessa spolas från sidan. Till detta används med fördel vår Rengöringspistol (WD240.9009). Fjädern får EJ dras ut! Luckan framför fjädern som rengörs ska vara stängd.



5_3_2

4.3.4 Driftstörningar



Kontrollera:

- Har maskinen använts enligt instruktionerna?
- Finns alla löstagbara delar på sina platser?
- Finns det några felmeddelanden i displayen?
- Är säkringarna i elskåpet hela? Be servicepersonal kontrollera säkringarna.

Felsökning

Om touchpanelens skärm saknar indikering när ON/OFF-knappen trycks in, skall huvudbrytaren kontrolleras att den är påslagen. Kvarstår problemet, kontakta ansvarig servicepersonal.

Bilden på touchpanelen ändrar sig när det presenteras ett fel eller larm. Det finns tre olika nivåer.

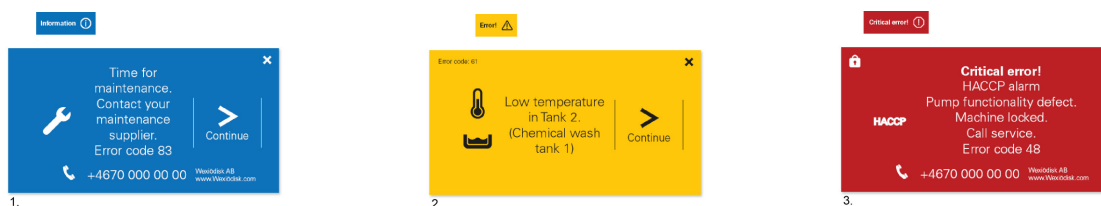

1. Informationslarm (blå), åtgärdas av operatören
2. Fellarm (gula), åtgärdas oftast av operatören
3. Kritiska fellarm (röda), service tillkallas

Flertalet av dessa larm kan avhjälpas av operatören. Vissa blå larm som åtgärdats av operatören ett antal gånger, övergår så småningom till gula eller röda larm och service måste tillkallas.

Beroende på inställningar som gjorts tidigare kan maskinens stoppas och kan inte återstartas förrän orsaken till larmet är avhjälp. Operatören har hjälp av guider som presenteras på touchpanelen för att utföra åtgärder eller visar kontaktuppgifter till serviceleverantör.

Utöver fel som indikeras på touchpanelen, kan andra problem uppstå. I tabellen anges några problem som kan åtgärdas av operatören.

PROBLEM	ORSAK	ÅTGÄRD
Maskinen fyller ej vatten.	Avstängningskranen för inkommande vatten är stängd.	Öppna kranen.
	Luckan/huven är öppen.	Stäng luckan/huven.
	Sköljrörens munstycken är täppta.	Rengör spolmunstyckena.
Maskinen fylls långsamt.	Sköljrörens munstycken är täppta.	Rengör spolmunstyckena.
Fyllningen upphör ej.	Nivårör eller avloppstätning är ej på plats.	Montera dessa.
	Nivårörets eller någon av avloppstätningarnas gummimanschett tätar ej mot bottenplåten.	Kontrollera att nivårör och avloppstätningar är stängda. Byt skadade gummimanschetter.
Maskinen startar ej diskningen.	Luckan/huven är öppen.	Stäng luckan/huven.
	Diskgods blockerar magneten i luckan.	Plocka bort eventuellt diskgods.
	Utmatningstransportörens ändlägesbrytare är aktiverad.	Tag bort korgen från ändlägesbrytaren.
Oljud från diskpump.	Låg vattennivå. Skum i tanken.	Kontrollera nivån. Byt vatten.
Maskinen diskar inte rent.	Spol- och diskmunstyckena igensatta med smuts.	Kontrollera och rengör munstyckena.
	För lite diskmedel.	Kontrollera mängden diskmedel. Slangen skall vara nedsänkt i vätskan och silen i slangen skall vara ren.
	För smutsigt vatten i tanken.	Byt vatten.
	Skumbildning i tanken.	Kontrollera att disktemperaturen inte är för låg och att rätt typ av diskmedel används.
	För kort kontakttid.	Välj längre kontakttid.
	Smuts har torkat in på diskgodset.	Blötlägg diskgodset före diskning.
	Diskgodset är felaktigt placerat i korgarna.	Använd rätt typ av diskkorg och tillbehör för korrekt placering av diskgodset.
	Disk- och torkmedel av annat fabrikat än vanligt används.	Använd samma fabrikat och sort som tidigare.
Diskgodset stjärper i korgarna.	Diskgodset är felaktigt placerat i korgarna.	Placera diskgodset riktigt.
	Lätt diskgods diskas.	Använd nätgaller för fixering av gods.
Diskgodset torkar inte.	Sköljmunstyckena är tilltäppta.	Kontrollera och rengör munstyckena.
	För lite sköljmedel.	Kontrollera mängden sköljmedel. Slangen skall vara nedsänkt i vätskan och silen i slangen skall vara ren.
	Dyskan har lämnats kvar i maskinen.	Tag ut dyskan när programmet är klart.

Samtliga fel som visas på touchpanelen har en felkod som visas i larmet. Denna felkod skall anges vid kontakt med servicepersonal.



Ring servicefirman och uppge följande:

- Maskintyp och maskinmodell.
- Maskinnummer och datum när maskinen installerades.
- Felkoden som visas på touchpanelen.
- Vad hände/gjordes direkt innan felet uppstod?

Informationslarm (blå)

Informationslarm genereras t.ex av att ett förutbestämt antal diskcykler har uppnåtts.



Larm_Info_blue_BT

1. Typ av larm och minimera / maximera
2. Beskrivande text
3. Symbol för typ av larm (underhåll)
4. Felkod
5. Namn och kontaktuppgifter till servicepersonal
6. Fortsätt till nästa skärmbild
7. Reset av larm



Informationslarmet kan minimeras och sedan maximeras genom att klicka på knapp (1)

Följ instruktionerna på touchpanelen som visas vid tryckning på symbolen (6).

Informationslarmet kan normalt resettas på x-knappen (7), när man inte vill klicka igenom hela guiden.

Fellarm (gula)

Fellarm genereras t.ex vid låg temperatur i någon tank.

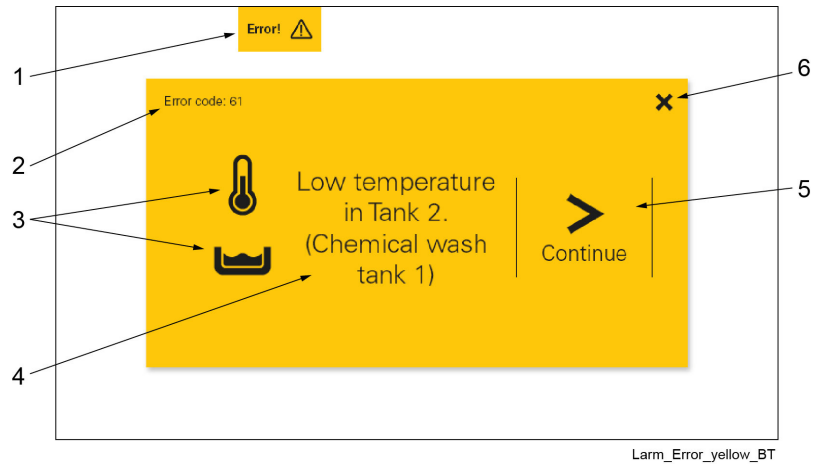

1. Typ av larm och minimera / maximera
2. Felkod
3. Symbol för typ av larm
4. Beskrivande text
5. Fortsätt till nästa skärmbild
6. Reset av larm



Larmet kan minimeras och sedan maximeras genom att klicka på knapp (1)

Följ instruktionerna på touchpanelen som visas vid tryckning på symbolen (5).

Larmet kan resettas på x-knappen (6), när man inte vill klicka igenom hela guiden.

Kritiska fellarm (röda)

Kritiska fellarm uppstår på grund av att ett allvarligt fel har inträffat. Flertalet av dessa larm kan inte återställas av operatören utan servicepersonal måste tillkallas.

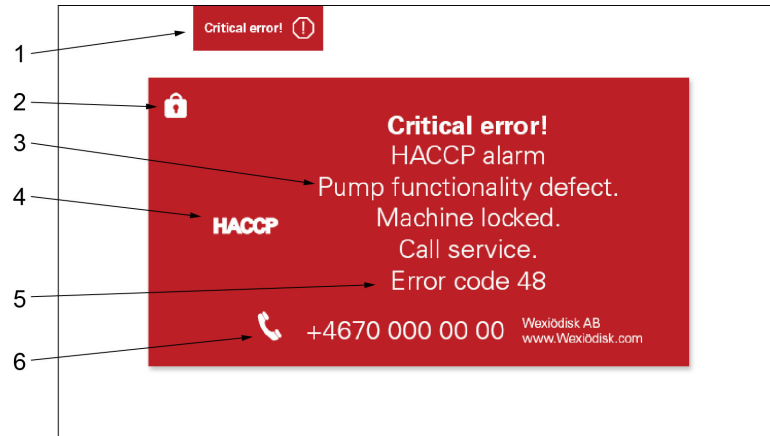

1. Typ av larm och minimera / maximera
2. Symbol för inloggning
3. Beskrivande text
4. Symbol för typ av larm
5. Felkod
6. Namn och kontaktuppgifter till servicepersonal

5. Tekniska specifikationer

Rätt till ändring av tekniska data förbehålles.

TEKNISKA DATA	
Pumpmotor, kemdisk (kW)	1,5
Pumpmotor, slutskölj (kW)	0,11
Drivmotor (kW)	0,12
Tryckstegringspump (kW) *	0,58
Genomströmmare (kW)	12 / 2x9 *
Tankvärme, kemdisk (kW)	6
Tankvolym, kemdisktank (liter)	67
Tankvolym, slutsköljningstank (liter)	6
Vikt, maskin i drift (kg)	350
Kapslingsklass (IP)	55

* option

KAPACITET OCH DRIFTSDATA	
Kapacitet normal disk (korgar/timme) *	50-100
Kapacitet enligt DIN 10510 (korgar/timme)	56
Varmvatten förbrukning, slutsköljning normal (liter/korg)	2
Yttemperatur vid 20°C rumstemperatur (°C)	35
Ljudtrycknivå, LPA (dBA) **	69
Ljudeffektnivå, LWA (dBA) **	83

* option

** enligt EN 60 335-2-58, §ZAA.2.8 med instrument som uppfyller klass 1.
Mätningarna av ljudtrycksnivå på plats utfördes i tre punkter 20cm från kanterna på framsidan på 1,55m höjd, med mikrofon. Vid mätningarna av ljudeffektnivå sveptes en imaginär mätyta bestående av fem sidor på 1m avstånd till alla maskinens kanter.

ANSLUTNING, ELUPPVÄRMD MASKIN	
Total anslutningseffekt (kW)	19,7
Huvudsäkring 400-415V 3N~ (A) *	35 / 50 ** / 63 **
Max.anslutningsarea 400V 3N~ (L1-L3, N, PE) Cu (mm ²)	25
Huvudsäkring 400-440V 3~ (A) *	35 / 50 **
Max.anslutningsarea 400-440V 3~ (L1-L3, PE) Cu (mm ²)	25
Huvudsäkring 230V 3~ (A) *	63 / 100 **
Max.anslutningsarea 230V 3~ (L1-L3, PE) Cu (mm ²)	25

* Annan spänning på begäran

** Option

ANSLUTNING VATTEN, AVLOPP OCH VENTILATION	
Vattenkvalitet, hårdhet (°dH)	2 - 7
Vattenanslutning 5-70°C (invändig gänga)	R½"
Avloppsanslutning, PP rör (ø mm)	50
Vattenkapacitet varmvatten, tryck (kPa) **	250 - 600
Vattenkapacitet varmvatten, flöde (liter/min)	11
Golvbrunn, kapacitet (liter/sek)	3
Ventilationsbehov (m ³ /h)	1200
Anslutning ventilation, inmatning ø125mm (m ³ /h)	400
Anslutning ventilation, utmatning ø160mm (m ³ /h)	1200
Värmebelastning rum, latent / sensibel / totalt (kW)	3,0 / 4,5 / 7,5

* option

** Vid lägre tryck bör maskinen kompletteras med breaktank

STORLEK OCH VIKT FÖR TRANSPORT *	
Storlek, LxBxH (m) **	2,1 x 0,8 x 2,0
Vikt (kg) **	280

* Normal leverans i en del. Om nödvändigt i mindre delar.

** Inklusive emballage