

metos

AUTOMAATTINEN RIISINPESUKONE

Metos KP90KN-CE

Asennus- ja käyttöohjeet

Käännös valmistajan alkuperäisestä materiaalista



7144-08142

4000416

SISÄLLYSLUETTELO

Turvallisuus	3
Turvallisuusvaroitimet	4
Laitteen käyttötarkoitus / laitteen rakenne	9
Laitteen käyttö.....	9
Laitteen rakenne.....	9
Ennen käyttöä	11
Valikkoasetukset.....	13
Laitteen käyttö	14
Automaattinen toiminta.....	14
Muut toiminnot	15
Cleaning -toiminto.....	15
Syöttöveden säätö.....	16
Riisintyhjennysventtiilin irrottaminen.....	17
Ylläpito	18
Päivittäinen ylläpito.....	18
Tarkistukset määräajoin.....	18
Määräajoin vaihdettavat osat.....	18
Päivittäinen ylläpito	19
Pesusäiliön pesutoiminto (päivittäin).....	19
Riisin pesusäiliön puhdistus (keran viikossa).....	21
Suodattimien puhdistus (kerran kuussa).....	22
Vedenpoistolaatikon ja vedenpoistoletkun puhdistus (kerran kuukaudessa).....	23
Syöttövesisihdin puhdistus (kerran kuukaudessa).....	23
Riisilaatikon puhdistus.....	24
Virheilmoitukset	25
Vedensyöttöhäiriö.....	25
Riisinpesusäiliöön jäänyt riisiä.....	25
Mittaushäiriö.....	26
Vedenpoistohäiriö.....	26
Vianetsintä	27
Varoitimet, jos et käytä laitetta pitkään aikaan	28
Asennus	29
Huolto	31
Tekniset tiedot	31



Tutustu huolellisesti tämän käyttöohjeen sisältöön koska se sisältää tärkeää tietoa laitteen oikeasta, tehokkaasta ja turvallisesta asentamisesta, käytöstä ja huoltamisesta.

Turvallisuus



Lue huolellisesti ja seuraa tämän ohjekirja ohjeita ja varoituksia:

- Varoitukset on jaettu seuraaviin kategorioihin:

**VAARA:**

Osoittaa välittömän vaarallisen tilanteen, joka johtaa kuolemaan tai vakavaan loukkaantumiseen, jos sitä ei vältetä.

**VAROITUS:**

Osoittaa mahdollisesti vaarallista tilannetta, joka voi johtaa kuolemaan tai vakavaan loukkaantumiseen, ellei sitä vältetä.

**HUOMIO:**

Osoittaa mahdollisesti vaarallista tilannetta, joka voi johtaa lievään tai kohtalaiseen loukkaantumiseen, jos sitä ei vältetä.

TÄRKEÄÄ:

Ilmaisee, että jos ohjeita ei noudateta, seurauksena voi olla laite- tai omaisuusvaurioita.

HUOMAUTUS:

Antaa hyödyllistä tietoa.

Symbolien merkitykset:



Sähköiskun vaara



Viiltohaavavaara



Katkaise virransyöttö



Kielletty



Ei saa purkaa



Seuraa ohjeita



Asenna laite tasaiselle ja tukevalle alustalle joka kestää laitteen painoa.



Ole varovainen siirrettäessä laitetta.

Turvallisuusvarotoimet

Onnettomuuden tai vian välttämiseksi muista noudattaa seuraavia kohtia.

Tutustu huolellisesti tämän käyttöohjeen sisältöön koska se sisältää tärkeää tietoa laitteen oikeasta, tehokkaasta ja turvallisesta asentamisesta, käytöstä ja huoltamisesta.

Omistajan velvollisuus on opastaa kaikkia käyttäjiä turvalliseen käyttöön.

Tunne laitetta ja sen rajoitukset. Lue ja ymmärrä koko tämä käsikirja ennen kuin yrität käynnistää ja käyttää konetta.

Älä anna kenenkään käyttää konetta ennen kuin heille on kerrottu suoritettavasta työstä ja he ovat lukee neet ja ymmärtäneet käyttöohjeen.

Älä käytä konetta alkoholin tai lääkkeiden alaisena tai väsyneenä.

Henkilöt (mukaan lukien lapset), joiden fyysiset tai psyykkiset valmiudet tai tietotaito eivät ole riittävät eivät tule käyttää laitetta.

Lapsia on valvottava, etteivät pääse leikkimään laitteella



VAARA



Älä asti tai istu riisilaatikon kannelle

Se aiheuttaa vaurioita, kone voi kaatua tai riisilaatikon kansi voi vaurioitua.



VAROITUS



Laita pistoke kunnolla pistorasiaan

Jos sitä ei ole asetettu tarpeeksi sisään, se aiheuttaa tulipalon sähköiskun tai lämmön muodostumisen vuoksi

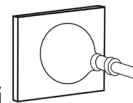

Älä käytä haarautuvia jatkojohtoja

Se voi aiheuttaa vian tai tulipalon.



Älä yritä itse vaihtaa laitteen virtajohtoa jo se on vaurioitunut

Jos virtajohto on vaihdettava uuteen, ota yhteys jälleenmyyjään tai huoltoliikkeeseen. Vaihdon saa suorittaa valmistaja, huoltoedustaja tai vastaava pätevä henkilö.



Älä vahingoita pistoketta tai virtajohtoa

(Älä vahingoita, aseta sitä lähelle lämpöä tuottavia laitteita, väännä, vedä sitä tai raskaita esineitä sen päälle)

Vaurioituneiden osien käyttäminen voi aiheuttaa sähköiskun, oikosulun tai tulipalon.



Älä käytä tätä tuotetta veden tai muiden lämpöä tuottavien laitteiden lähellä.

Se voi aiheuttaa tulipalon tai sähköiskun



Älä pese laitetta vesisuihkulla.

**VAROITUS****Älä käsittele pistoketta märillä käsillä.****SÄHKÖISKUN VAARA****Varmista asianmukainen suojaus sähköiskun tai veteen upotuksen varalta.****Älä tee muutoksia laitteeseen, älä irrota laitteen osia, älä yritä korjata laitetta.**

Seurauksena voi olla tulipalo, sähköisku tai henkilövahinko.

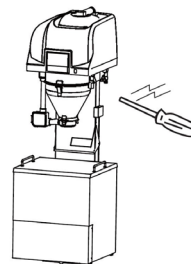
Käytä aina laitteen huoltamiseen valmistajan valtuuttamaa huoltoliikettä sekä alkuperäisiä varaosia.**Vesiliitäntä tulee varustaa IEC61770 mukaisella takaiskuventtiilillä****Käytä aina maadoitettuja pistokkeita.**

Maadoittamattoman pistokkeen käytön seurauksena voi olla tulipalo tai sähköisku

**Älä pese laitetta vedellä tai älä kaada siihen vettä.****SÄHKÖISKUN VAARA**

Jos laiteeseen pääsee vettä, ota yhteyttä valtuutettuun huoltoon.

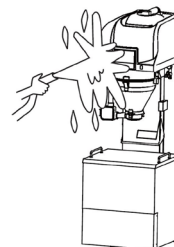
**HUOMIO****Katkaise aina virransyöttö laitteeseen ennen ylläpitotoimenpiteitä tai jos laite on käyttämättä pidemmän aikaa.**

Poista pistoke pistorasiasta

**Tartu aina pistokkeeseen kun poistat sen pistorasiasta, älä koskaan vedä johdosta.****Vaihda kuluneet tai vaurioituneet osat viipymättä.**

Tarkista kaikkien muttereiden ja pulttien kireys

**Tämä laite pesee riisin automaattisesti ja säätää veden määrää riisin keittämistä varten.**



HUOMIO



Käytä tässä laitteessa ainoastaan juomakelpoista vettä.



Älä avaa riisissäiliön kantta kovakouraisesti.

Kättesi voi joutua puristuksiin ja loukkaantua ja riisinpesukone voi vaurioitua tai rikkoutua.



Tätä laitetta käyttävien henkilöiden tulee olla perehdytettyjä laitteen oikeaan ja turvalliseen käyttöön.

Loukkaantumisvaara



Älä käytä laitetta seuraavissa paikoissa

(Voi aiheuttaa vikoja, ongelmia, muodonmuutoksia, värin muutoksia).

- Epätasainen ja epävakaa paikka/värähtelevä paikka
- Paikka, joka on alttiina suoralle auringonpaisteelle, sateelle tai tuulelle, kuten ulkona
- Paikka jossa on korkea lämpötila / korkea kosteus / jossa kosteus muuttuu rajusti
- Paikka jossa on matala lämpötila / matala kosteus / jossa syntyy kastetiivistymistä
- Pölyinen paikka / terveydelle vaarallinen paikka
- Paikka, jossa se altistuu lääkeliuokselle, savulle, haihtuvalle kaasulle tai syövyttävälle kaasulle
- Paikka, jossa sähkövika voi vaikuttaa tuotteeseen
- Älä sijoita lähelle laitetta, joka tuottaa voimakkaan magneettikentän.

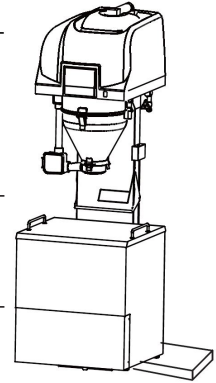
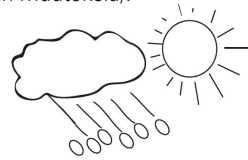

Älä avaa kantta tai laita kättäsi tai esinettä riisilaatikkoon käytön aikana.

Se voi vaurioittaa tuotetta tai aiheuttaa henkilövahingon.



Tätä laitetta käyttävän henkilön tulee seisoa tämän laitteen edessä.

Tämä on tuote teollisuusympäristöihin. Kaupallisissa ympäristöissä tämä tuote voi aiheuttaa radiohäiriöitä, jolloin käyttäjän on ehkä ryhdyttävä asianmukaisiin toimenpiteisiin.

TÄRKEÄÄ!**Älä laita laitteeseen muuta kuin riisiä.**

Laite voi vaurioitua

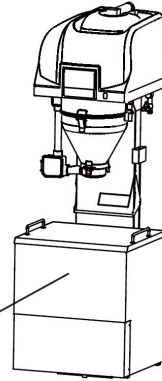

Riisilaatikko

**Älä katkaise virransyöttöä riisinpesukoneen ollessa käytössä.**

Suorita toimenpide loppuun asti ("Operation completed") ja katkaise virta vasta kun olet tarkistanut, että "Completed"-valo syttyy.

Jos virransyöttö katkaistaan ennen käynnistystä asetuksen tekemisen jälkeen, kone palaa tilaan ennen asetuksen tekemistä. Se aiheuttaa myös virheellisen toiminnan tai toimintahäiriön.

**Älä pese hartsiosaa kuumalla vedellä.**

Osalle voi aiheutua lämpömuodonmuutoksia, joten kun peset hartsiosan, käytä kylmää vettä

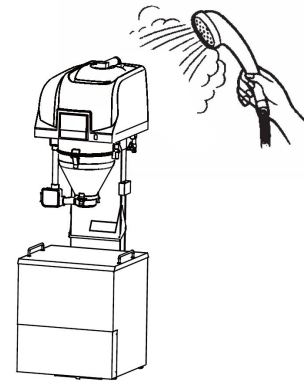
**Aseta ja poista riisiastia (kattilan sisäosa) varovasti.**

Astia voi vaurioitua

Kuinka astia asetetaan

Kun asetat astian (kattilan sisäosa) riisipesuriin, aseta se anturin varteen kuvan osoittamalla tavalla.

Astia

Anturin varsi

Pysäytin

**Laitteen poistaminen käytöstä ja hävittäminen.**

Laitteen hävittäminen sen taloudellisen käyttöiän täytyttyä täytyy tehdä paikallisten määräysten ja lakien mukaisesti. Ota yhteyttä kierrätykseen erikoistuneeseen ammattihenkilöön.

**Älä siirrä laitetta (uudelleensiirto).**

Ota yhteyttä jälleenmyyjään tai huoltoliikkeeseen jos laite pitää siirtää.

Varoitustarra

1. Pidä varoitustarra puhtaana äläkä vahingoita sitä. Jos varoitustarra on likainen, pese se saippuavedellä ja pyyhi pehmeällä liinalla. Ohenteen, asetoniliuoksen tai muun vastaavan liuottimen käyttö voi aiheuttaa kirjainten ja kuvien haalistumista. Älä käytä tällaista liuotinta.
2. Jos laitteen varoitustarra on likainen, vaurioitunut tai kadonnut, tilaa uusi tarra vaihdettavaksi käyttöohjeen mukaisesti.
3. Kun kiinnität uuden tarran, pyyhi tahra kokonaan pois, kuivaa pinta ja kiinnitä se alkuperäisen tarran paikalle.
4. Kun vaihdat tarralla varustetun osan uudella osalla, vaihda sekä tarra että osa.

Varoitustarrojen sijainti

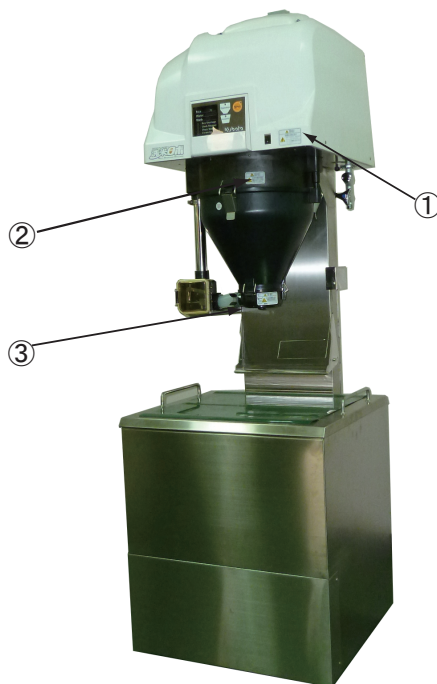

(1) L 7 2 4 3 - 0 2 7 5 Δ



VAROITUS
VAKAVIEN VAMMOJEN VÄLTÄMISEKSI:
Älä kaada nesteitä tai kastele.
Muista kytkeä maadoitus.

(2) L 7 1 4 3 - 0 5 5 0 Δ

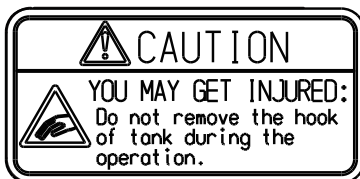

VAROITUS
LOUKKANTUMISVAARA:
Älä avaa säiliön salpaa käytön aikana

(3) L 7 1 3 3 - 0 5 3 2 Δ

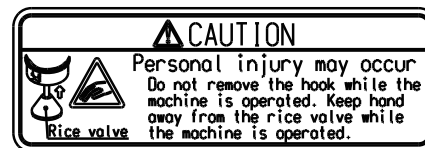

VAROITUS
HENKILÖVAHINGON VAARA
Älä avaa salpaa koneen ollessa käytössä.
Pidä käsi poissa riisiventtiilistä (rice valve) koneen käytön aikana.

Laitteen käyttötarkoitus / laitteen rakenne

Laitteen käyttö

Tämä tuote on kone, joka pesee riisin automaattisesti ja säätelee vettä riisin keittämistä varten.

Käytä riisiä, johon tämä laite on säädetty.

- Riisin pesu ei tarkoita vain riisin puhdistamista vedellä, vaan myös jäljelle jääneiden "leseiden" poistamista kiillottamalla riisiä.
- Kun riisiä kypsennetään, "leseet" tuottavat pahaa hajua, joten "leseet" on poistettava.
- Lähes kaikki poistetun vesisäiliön pöly on "leseet". "Leseet" poistetaan riisin pesuprosessissa. Se ei ole murskattua riisiä.

Laitteen rakenne

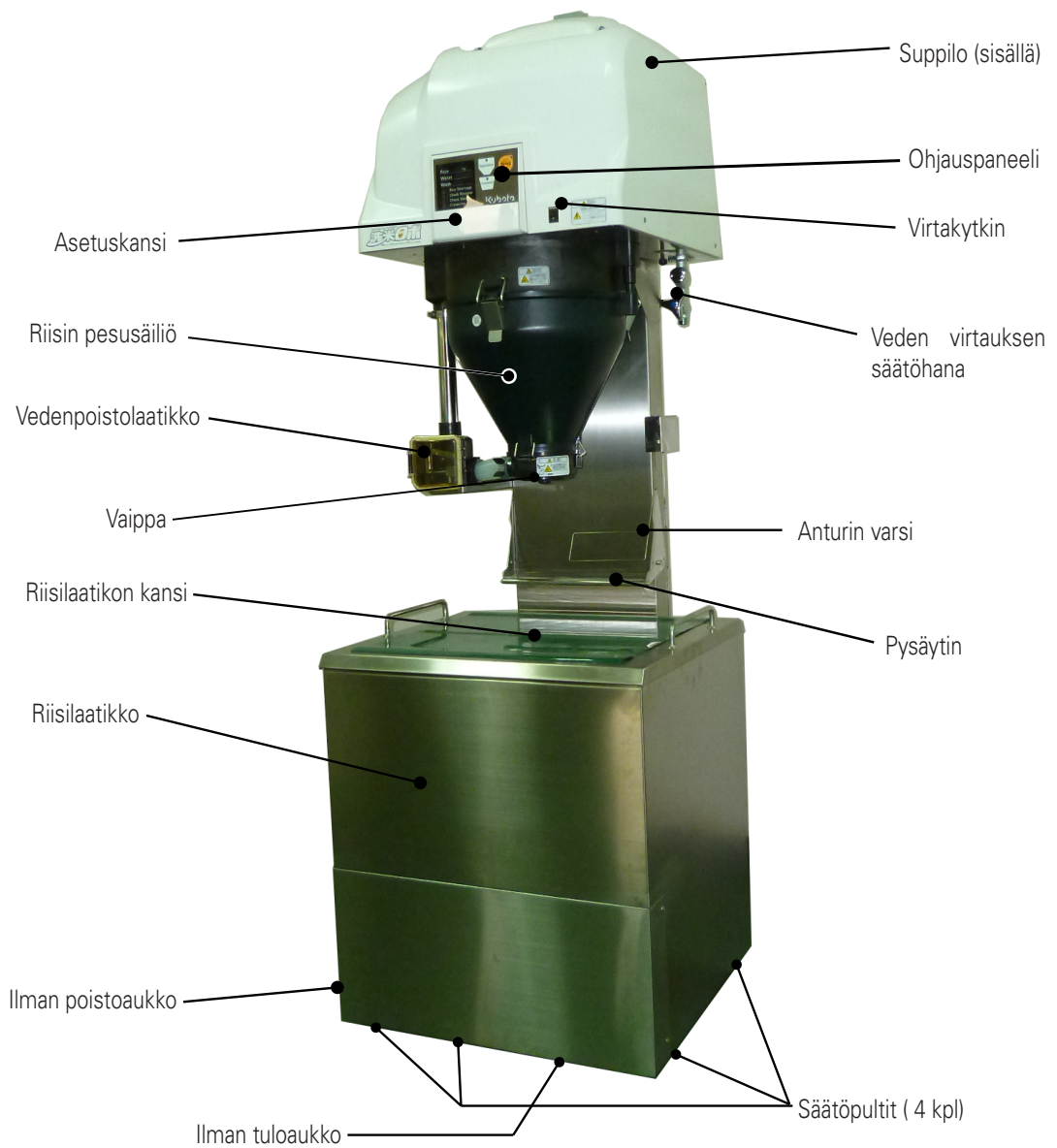

Käytön merkkivalo

Merkkivalo palaa käytön aikana

"Valmis" merkkivalo

Merkkivalo näyttää, että toiminto on valmis.
Se sammuu, jos astia (kattilan sisäosa) vaihdetaan toiseen.

LCD -näyttö

Seuraavat kohteet näkyvät näytössä.

- Valikkoasetuksien kuvaus
- Vahvistusilmoitus (katso sivu 10)
- Muihin toimintoihin liittyvä merkintä

Käynnistyspainike

Tätä painiketta käytetään käynnistettäessä toiminnon tai käynnistettäessä konetta virheen jälkeen.

"Toiminto käytettävissä" merkkivalo

Tämä merkkivalo syttyy, kun toiminto on käytettävissä.

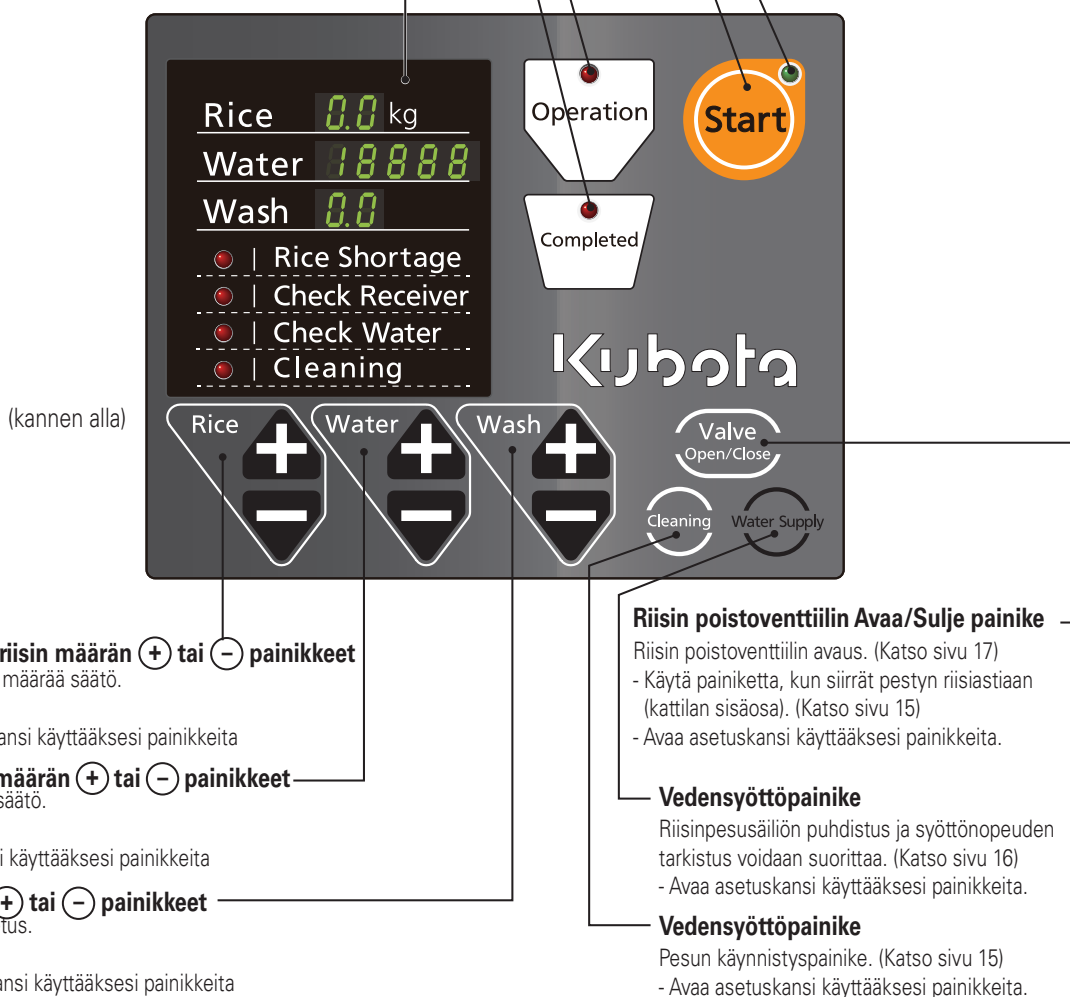
**Varoimenpiteet**

- Paina painikkeen keskiosaa.
- Älä paina painikkeita tarpeettomasti käytön aikana.
- Avaa asetuskansi vain, kun teet asetuksen. Kun et käytä sitä, muista sulkea kansi

Ennen käyttöä

Tarkista seuraavat:

1. Onko pistoke kunnolla pistorasiassa

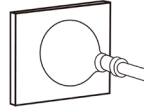

2. Onko tulevan veden päähana ja veden virtauksen säätöhana auki

- Tarkista syöttönopeus. (Katso sivu 16)
(Vedensyöttö avataan ja suljetaan päähanalla ja syöttönopeutta säädetään säätöhanan avulla.)

3. Onko riisilaatikossa tarpeeksi riisiä



HUOMIO

- Älä tartu riisisäiliön kannesta yhdellä kädellä.
Muista pitää molemmista kahvoista kiinni.
- Tarkista, onko riisilaatikossa riisiä.
Kerää riisi neljästä kulmasta keskelle ennen riisin lisäämistä.
(Ettei vanha riisi jää ja vanhentumaan.)
Riisilaatikkoon mahtuu 120 kg valkoista riisiä.

4. Onko riisilaastia (kattilan sisäosa) kunnolla paikallaan?

- Jos "Check Receiver" -merkkivalo palaa, riisi ei tyhjene astiaan (kattilan sisäosa).
Aseta astia (kattilan sisäosa) oikein.



"Check receiver" -merkkivalo

5. Onkpesu suoritettu loppuun?

- Jos näytössä näkyy "Wash", on pesukäsittely käynnissä.
Lopeta pesu. (Katso sivu 15)

6. Onko pesusäiliön salpa, vedenpoistolaatikko ja vaippa lukittu

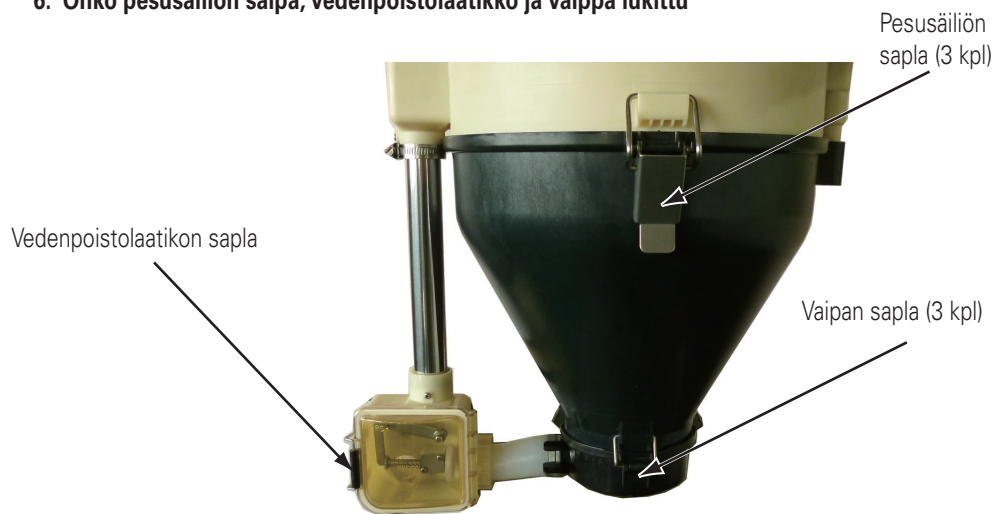

Tietoja nestekidenäytössä näkyvästä vahvistusilmoituksesta.

- "Rice shortage" (liian vähän riisiä) ilmoitus



"Rice Shortage" (liian vähän riisiä) -merkkivalo

SYY • Riisipesulaitteen suppilossa on liian vähän riisiä

TOIMENPIDE • Lisää riisiä riisilaatikkoon. Paina **Start** painiketta ja ime riisi riisipesulaitteen suppiloon.

Pidä **Start** painiketta painettuna vähintään 5 sekuntia. Riisin syöttö loppuu, kun riisipesulaitteen suppilo täyttyy tai 90 sekunnin kuluttua tämän toimenpiteen alkamisesta.

- "Check Receiver" (Tarkista riisiastia) (kattilan sisäosa) ilmoitus



"Check Receiver" (kattilan sisäosa) -merkkivalo

SYY • Riisiastia (kattilan sisäosa) ei kunnolla paikallaan

TOIMENPIDE • Aseta riisiastia (kattilan sisäosa) paikalleen

Valikkoasetukset

- Valikkoasetuksen sisältöä voidaan muuttaa, kun konetta ei käytetä. (Toimenpiteen aikana syttyy käytön merkkivalo).

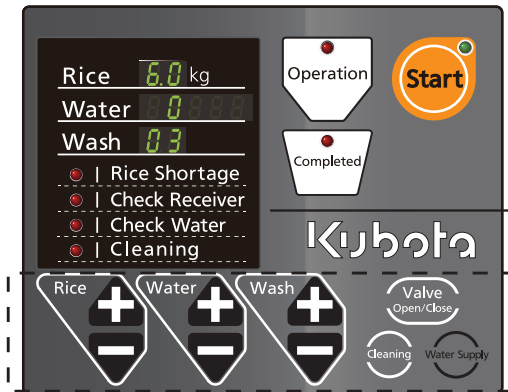

1. Avaa asetuskansi ja paina muutettavan valikon **+** tai **-** painikkeita.

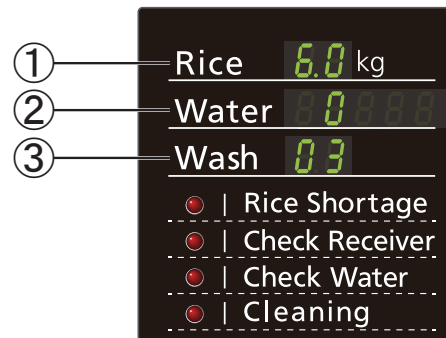

- ① Aseta pestävän riisin määrä.
- ② Aseta veden määrä veden säätöä varten.
- ③ Aseta pesutapa.

Huomio!

- Jos painat "START" ja toiminta käynnistetään, näytössä oleva valikkoasetus tallentuu muistiin, joten samaa asetusta ei tarvitse tehdä, kun käytät laitetta jatkuvasti samoilla asetuksilla. Suorita valikkoasetus vain, kun haluat muuttaa asetuksia.

Laitteen käyttö

Automaattinen toiminta

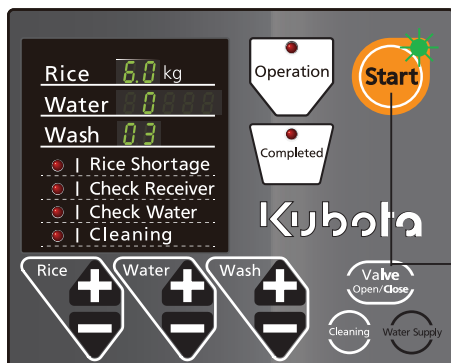

※ Riisipesu suoritetaan automaattisesti

1. Kytke virta päälle ja aseta tai tarkista huuhdellun riisin määrä, veden säätö ja pesutyyppi.

- Asetuksien muuttaminen, katso sivu 13.

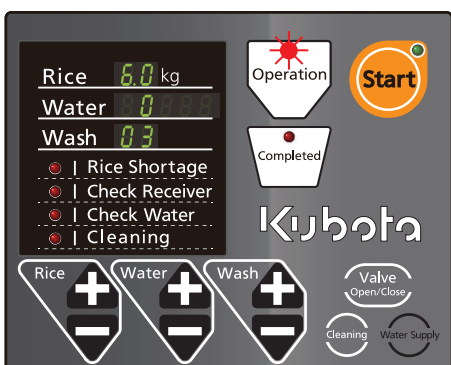

2. Aseta astia (kattilan sisäosa) paikalleen ja paina .



HUOMIO

- Käsittele astiaa (kattilan sisäosa) varovasti äläkä pudota sitä
- ※ Jos astiaa (sisäkattila) ei ole asetettu, riisi ei tyhjene, joten muista asettaa astia (kattilan sisäosa) konetta käyttäessäsi.



- Kun "Operation" -merkkivalo sammuu ja "Completed" merkkivalo syttyy, riisipesu on valmis.

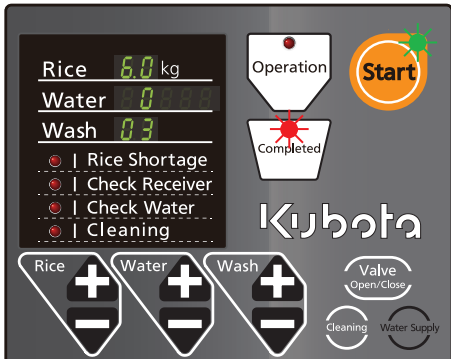

3. Poista astia (kattilan sisäosa) jossa on riisiä ja vettä

- Jos käytät konetta jatkuvasti, aseta uusi astia (kattilan sisäosa) ja paina .

※ Voit myös suorittaa seuraavan toimenpiteen poistamatta astiaa (kattilan sisäosa) ulos. Jos "Completed" -merkkivalo kuitenkin syttyy, pääyksikkö havaitsee, että siinä on astia (kattilan sisäosa), joka sisältää riisiä ja vettä, eikä riisi tyhjene, joten vaihda astia tyhjiin astiaan (kattilan sisäosa).



HUOMIO

- Astian (kattilan sisäosa) poistaminen kannattaa tehdä kahden henkilön voimin (säästää selkää).

Huomio!

- "Completed" -merkkivalo sammuu 3 sekuntia sen jälkeen kun astia (kattilan sisäosa) on poistettu.

Varotoimenpiteet

- Kun "Completed" -merkkivalo syttyy, jos riisiä ja vettä sisältävä astia (kattilan sisäosa) poistetaan telineestä 3 sekunniksi tai pidemmäksi ajaksi ja sen jälkeen asetetaan takaisin, "Completed" -merkkivalo sammuu koska laite luulee, että astia on korvattu tyhjällä astialla. Muista AINA asettaa TYHJÄ astia (kattilan sisäosa) telineeseen ennen kun jatkat.
- Kun keität riisiä, upota riisi kokonaan veteen astiassa (kattilan sisäosa) ja keitä riisiä.

Muut toiminnot

Cleaning -toiminto

* Käytä tätä toimintoa, kun puhdistat riisinpesusäiliön sisältä tai käsittelet jäljellä olevan riisin.

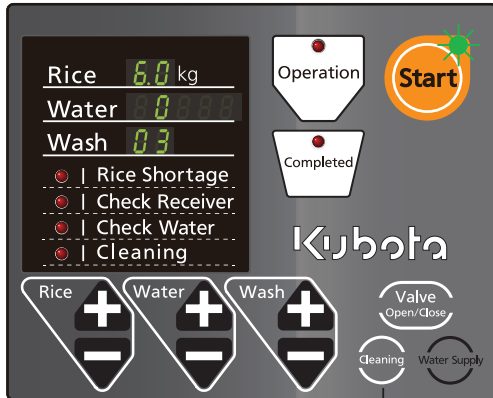

1. Aseta tyhjä astia (kattilan sisäosa) telineeseen.

2. Avaa asetuskansi ja paina .

- Näyttö siirtyy pesunäyttöön ja pesukäsittely alkaa.
- Kun "Completed" -merkkivalo syttyy, pesu on valmis.

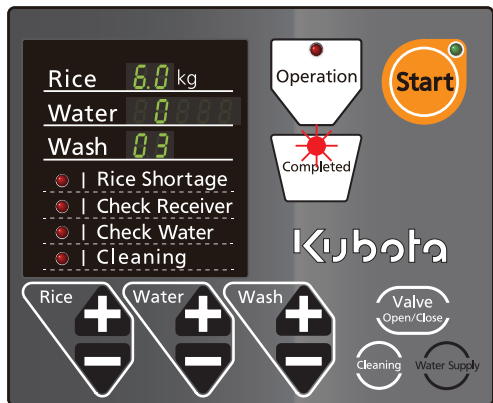

3. Poista astia (kattilan sisäosa) jossa on vettä ja riisiä

- Jos vedät vettä ja riisiä sisältävän astian (kattilan sisäosa) ulos telineestä vähintään 3 sekunniksi, näyttö palaa edelliseen näyttöön.

Huomio!

- Kun "Check Receiver" -merkkivalo palaa, pesu ei ole käytettävissä. Aseta jokainen asetus asianmukaisesti sammuttaaksesi merkkivalon.

Syöttöveden säätö

* Käytä tätä toimintoa, kun tarkistat vesimäärän ja riisinpesuosäiliön sisäpuolen puhdistuksen.

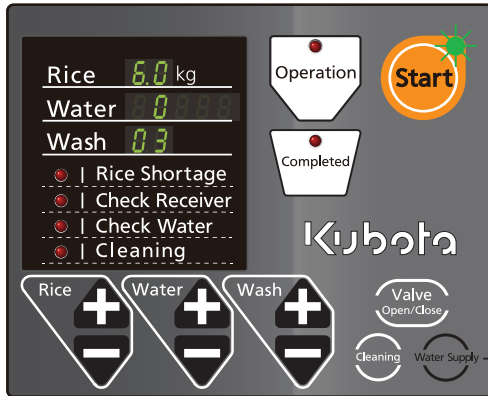

1. Avaa asetuskansi ja paina Water Supply.

- Kun painat painiketta, vesi tulee suihkusta. Kun vettä syötetään suihkusta, syöttönopeus (litraa/minuutti) näytetään näytöllä alla olevan kuvan mukaisesti.

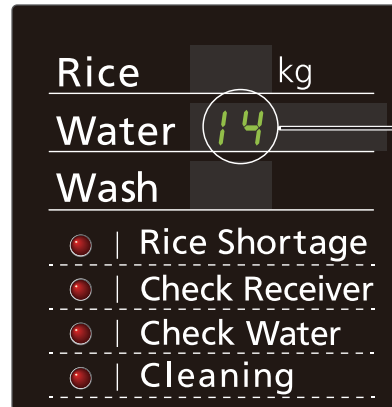

Veden virtaus

Sopiva vedensyöttönopeus on 14 litraa / minuuttia.

Huomio!

- Jos syöttönopeus on yli 14 litraa / minuuttia, säädä vedenvirtauksen säätöhanaa pienemmälle.
- Jos syöttönopeus on alle 14 litraa / minuuttia, säädä vedenvirtauksen säätöhanaa isommalle.
- Jos syöttönopeus on alle 9 litraa / minuuttia, riisin pesuaika pitenee.
- Jos syöttönopeus on alle 6 litraa / minuuttia tulee vedensyöttöputkistoa tarkistaa ja muuttaa.

Syöttönopeus, jolla laite voi toimia, on 5 litraa / minuuttia - 20 litraa / minuuttia.

Riisintyhjennysventtiilin irrottaminen

* Käytä tätä toimintoa, kun suoritat riisipesusäiliön puhdistusta (sivu 21) tai puhdistaussasi vaippaa (sivu 19).

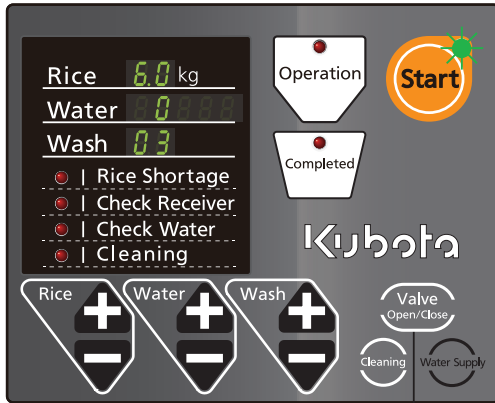

1. Asenna tyhjä astia (kattilan sisäosa).

2. Avaa asetuskansi ja paina .

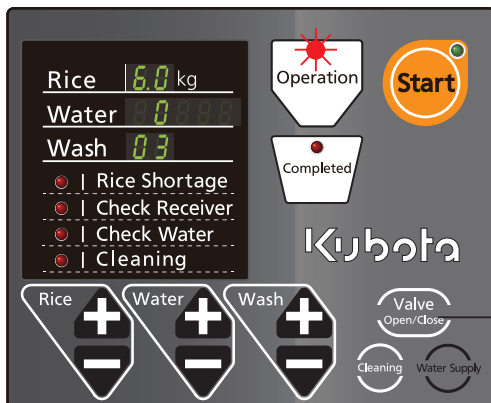

3. Jos vasen näyttö näkyy, katkaise laitteen virransyöttö ja poista tyhjennysventtiili ja vaippa ja puhdista ne.

4. Kun puhdistus on suoritettu, kiinnitä vaippa ja riisin tyhjennysventtiili tässä järjestyksessä ja kytke virta PÄÄLLE ja paina .

- Kun "Operation" -merkkivalo sammuu ja "Completed" -merkkivalo syttyy, riisin pesu on valmis. (5 sekunnin kuluttua valmistumisesta "Completed" -merkkivalo sammuu ja näyttö palaa automaattisesti alkuperäiseen näyttöön.)

Ylläpito

Päivittäinen ylläpito



HUOMIO Suorita puhdistus tämän ohjekirjan ohjeiden mukaisesti.

	Osa	Toistuvuus	Katso sivu
1	Pesutankin puhdistustoiminto	Päivittäin	19
2	Vaipan puhdistus	Kerran viikossa	19 - 20
3	Riisin pesutankin puhdistus	Kerran viikossa	21
4	Riisilaatikon puhdistus	Kerran viikossa	24
5	Suodattimen puhdistus	Kerran viikossa	22
6	Vedenpoistolaatikon ja vedenpoistoletkun puhdistus	Kerran viikossa	23
7	Vedensyöttösihdin puhdistus	Kerran viikossa	23

Tarkistukset määräajoin

HUOMIO Säännölliset tarkastukset vaaditaan suorituskyvyn ylläpitämiseksi.
Ota yhteyttä laitteen toimittajaan.

	Osa	Ensimmäinen tarkistus	Seuraavat tarkistukset
1	Eristyksen tarkastus	Kahden vuoden kuluessa	Vuosittain
2	Teflonin hankauspinta	Kahden vuoden kuluessa	Vuosittain
3	Koneen sisäpuolen tarkastus/puhdistus	Kahden vuoden kuluessa	Vuosittain
4	Hartsiosien vanheneminen	Kahden vuoden kuluessa	Vuosittain
5	Tiivistysosien vanheneminen	Kahden vuoden kuluessa	Vuosittain
6	Vesivuodon tarkistus	Kahden vuoden kuluessa	Vuosittain
7	Antureiden tarkastus	Kahden vuoden kuluessa	Vuosittain
8	Moottorin/solenoidin tarkastus	Kahden vuoden kuluessa	Vuosittain
9	Osien löysyyden/jäykkyyden tarkastus	Kahden vuoden kuluessa	Vuosittain
10	Sähköjohtojen vaurioiden/vanhenemisen tarkistus	Kahden vuoden kuluessa	Vuosittain

Määräajoin vaihdettavat osat

HUOMIO Säännölliset tarkastukset vaaditaan suorituskyvyn ylläpitämiseksi.
Ota yhteyttä laitteen toimittajaan.

	Osa	Osan kunnan tarkistus (noin)	Osan vaihto (noin)
1	Tiiviste (mittaus)	2 vuotta	3 vuotta
2	Tiiviste (riisin pesutankki)	2 vuotta	3 vuotta
3	Tiiviste (vaippa)	2 vuotta	3 vuotta
4	Tiiviste (venttiili)	2 vuotta	3 vuotta
5	O-rengas (venttiilin akseli)	2 vuotta	3 vuotta
6	Tiiviste (vedenpoistoventtiili)	2 vuotta	3 vuotta
7	Tiiviste (vedenpoistolaatikko)	2 vuotta	3 vuotta
8	Putki (vedenpoisto)	2 vuotta	3 vuotta

* Vaihtoaika voi olla aikaisempi kunnan ja käyttöympäristön mukaan.

Päivittäinen ylläpito

Pesusäiliön pesutoiminto (päivittäin)

- Suorita säiliön pesukäsittely ja puhdista riisipesusäiliön sisäpuoli. (Katso sivu 15)

Irottaminen

1. Kytke virta päälle.
2. Avaa asetuskansi ja paina .
3. Tarkista, että riisin tyhjennysventtiili laskeutuu ja katkaise virransyöttö.

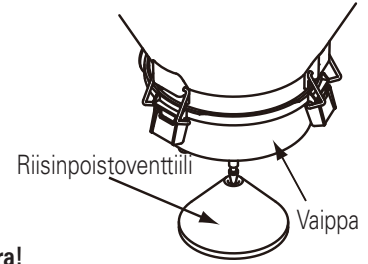

HUOMIO! Muista katkaista virransyöttö ja irrottaa pistoke. Puristumisvaara!

4. Paina riisin tyhjennysventtiilin painiketta ja vedä se ulos alaspäin.

5. Avaa vaipan salvat.



6. Poista puktiklemmari ja irrota vaippa.

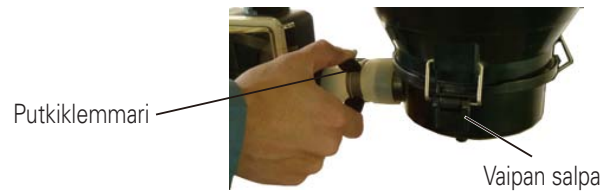

7. Käännä kiinnitysrengasta.

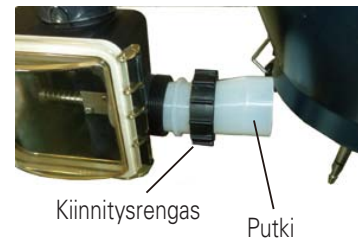

8. Irrota suppilo ja puhdista vaipan ja suppilon sisäpuoli.



Suppilo



Putken tiiviste

Varotoimenpiteet

- Suppilo on teflonpinnoitettu. Puhdista se pehmeällä sienellä

Kiinnittäminen

1. Työnnä putki vedenpoistolaatikon ulkonemaan. Kiinnitä putki kiinnitysrenkaalla.

2. Suuntaa suppilon suurempi sisähalkaisija ylöspäin ja aseta suppilo paikalleen niin, että se ei tule vaipan sisällä olevien (3) ruuvien päälle.

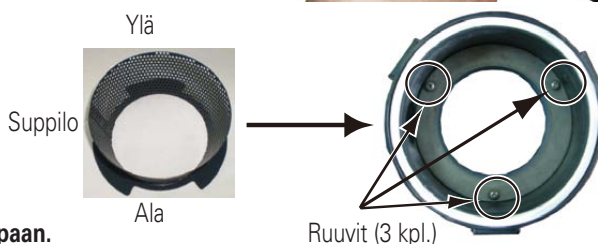

3. Tarkista, että tiiviste on asettunut uraan ja aseta putki vaippaan.

4. Kiinnitä se vaipan kolmella salvalla, jotka on kiinnitetty säiliön pohjassa olevaan kiinnitysosaan.

- Jos suppilo on vinossa, koukkuja ei voida kiinnittää.

Varotoimenpiteet

- Älä kiinnitä takin koukkuja väkisin. Se vahingoittaa kiinnitysosaa.

Paina vaipan salpaa.



5. Työnnä riisin tyhjennysventtiiliä ylöspäin ja kiinnitä se.

Varotoimenpiteet

- Kiinnitä riisin tyhjennysventtiili kuvan osoittamalla tavalla. Jos se kiinnitetään päinvastaiseen suuntaan, se aiheuttaa vian.
- Kiinnitä riisin poistovenntiili ja vedä sitä alaspäin varmistaaksesi, ettei se ole irrotettu.



6. Liitä pistoke ja kytke virta PÄÄLLE.

- Paina .



HUOMIO! Kiinnitä vaipan salppa kokonaan ennen virran päälle kytkemistä.

7. Suorita "Cleaning" -toiminto. (Katso sivu 15)

- Tarkista, ettei vettä vuoda vaipan kiinnitysosasta.
- Jos vettä vuotaa vaipan kiinnitysosasta, kyseessä on kiinnitysvika, joten suorita "Irrota"-kohdan vaiheet uudelleen.
- Varmista, että poistat veden astiasta toimenpiteen jälkeen.
- Kun "Cleaning"-merkkivalo sammuu, pesu on valmis.

Riisin pesusäiliön puhdistus (keran viikossa)

Irrottaminen

1. Irrota vaippa (katso sivut 19 ja 20).



HUOMIO! Muista katkaista virransyöttö ja irrottaa pistoke. Puristumisvaara!

2. Irrota riisin pesusäiliön kolme salpaa ja irrota riisin pesusäiliö.

3. Pyyhi lika pois riisipesuteristä ja säiliön yläosasta.

Riisipesuterät



4. Puhdista riisin pesusäiliön sisäpuoli kankaalla, pehmeällä sienellä tms. sen jälkeen, kun se on liotettu miedossa pesuaineessa.

- Älä irrota tiivistettä.



HUOMIO! Kun käytät neutraalia pesuainetta, muista käyttää suojakäsineitä.

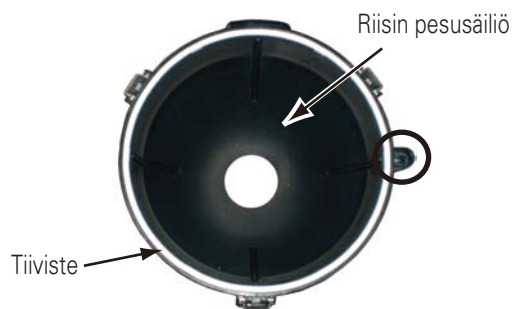

Kiinnittäminen

1. Aseta ohjain riisipesusäiliön reikään. Kiinnitä riisipesusäiliö sen kolmella salvalla.

- Jos ohjainta ei ole asetettu reikään, riisipesuterät eivät käänny.
- Varmista, ettei tiiviste ole poistettu.

2. Kiinnitä vaippa (katso sivut 19 ja 20).

3. Liitä pistoke ja kytke virta PÄÄLLE.

- Paina .

Pesusäiliön salpa



4. Suorita "Cleaning" -toiminto. (Katso sivu 15)

- Jos vettä vuotaa vaipan kiinnitysosasta, kyseessä on kiinnitysvika, joten suorita "Irrota"-kohdan vaiheet uudelleen.
- Varmista, että poistat veden astiasta toimenpiteen jälkeen.
- Kun "Cleaning"-merkkivalo sammuu, pesu on valmis

Varotoimenpiteet

- Älä käytä happoa tai emäksistä puhdistusainetta, puhdistusainetta (hankausjauhetta), metallivillaa tai nailonvillaa.
- Älä suorita puhdistusta kuumalla vedellä.

Suodattimien puhdistus (kerran kuussa).

- Irrota suodatin. (Vedä suodatin ulos tarttumalla kielekkeestä.)
- Pese suodatin vedellä. Kun olet kuivannut sen hyvin, kiinnitä suodatin.



Vedenpoistolaatikon ja vedenpoistoletkun puhdistus (kerran kuukaudessa).

* Jos "pöly" tai "lese" juuttuu vedenpoistolaatikkoon ja vedenpoistoletkuun, veden poisto ei riitä ja vettä voi tulla liikaa, joten suorita puhdistus.

Vedenpoistolaatikko

1. Irrota vedenpoistolaatikon salpa ja irrota vedenpoistolaatikon ikkuna.

2. Poista silikonisuojaus.

- Puhdista irrotettu silikonikorkki.

3. Puhdista vedenpoistokotelon sisäpuoli.

- Puhdista myös vedenpoistolaatikon irrotettu ikkuna.

4. Kiinnitä osat takaisin paikoilleen.

- Kiinnitä osat siten, että vedenpoistolaatikon tiivisteiden väliin ei jää vieraita esineitä.



Vedenpoistoletku

1. Irrota vedenpoistoletku riisinpesulaitteen liitännästä.

2. Irrota rengas vedenpoistoletkusta ja poista renkaaseen kiinnitetty pöly ja leseet ja kiinnitä se sitten takaisin.

3. Kiinnitä vedenpoistoletku takaisin paikoilleen.

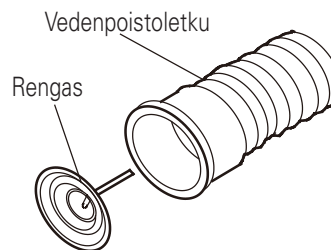

Syöttövesisihdin puhdistus (kerran kuukaudessa)

1. Sulje veden virtauksen säätöhana.

2. Irrota sihdin korkki.

3. Pese sihti puhtaalla vedellä.

4. Asenna osat takaisin.

5. Avaa veden virtauksen säätöhana

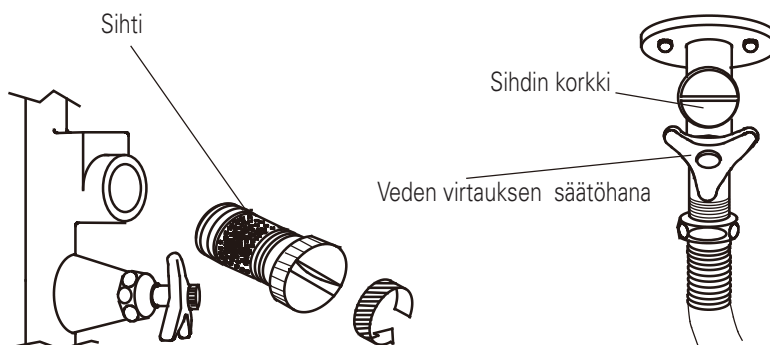

Varotoimenpiteet

- Kun ylläpito on suoritettu, tarkista, että salvat ja muut komponentit on kunnolla kiinni.
- Tarkista, että kiinnitysosat, kuten ruuvit, eivät ole löystyneet tai irrotetut.

Riisilaatikon puhdistus

- Suorita tarvittaessa puhdistus ennen riisin lisäämistä.



HUOMIO! Muista katkaista virransyöttö ja irrottaa pistoke.

Varotoimenpiteet

- Kun puhdistat riisilaatikkoo, käytä tiukasti kierrettyä kosteaa pyyhettä ja kuivaa huolellisesti. Riisi imee kaiken kosteuden ja voi pilaantua.

Virheilmoitukset

Vedensyöttöhäiriö



Palaa

Näytöllä näkyy "02" ja "ERROR"

- SYY**
- Jos tulevan veden paine on liian alhainen tai liian korkea, konetta ei voida käynnistää.
 - Vesihana tai veden virtauksen säätöhana on kiinni.

TOIMENPIDE

- Avaa hanat.
- Jos vedenpaine on alhainen, suorita vedensyöttöverkon puhdistus (katso sivu 23) ja avaa veden virtauksen säätöhana kokonaan ja paina sitten "START".

Jos ongelma ei ratkea, ota yhteyttä jälleenmyyjään.

- Jos vedenpaine on korkea, ruuvaa veden virtauksen säätöhana pienemmälle ja paina "START". Jos vesimäärä on sopiva, virhenäyttö häviää ja toiminto voidaan suorittaa. Jos veden määrä ei ole sopiva, säädä syöttönopeutta. Tarkista syöttönopeus painamalla  (Katso sivu 16).

Riisipesusäiliöön jäänyt riisiä



Näytöllä näkyy "01" ja "ERROR"

- Riisipesusäiliöön on jäänyt riisiä.
- On sattunut sähkökatko tai sähkö on kytketty pois päältä riisin tyhjennyksen aikana.
- Suorita "Cleaning" -toiminto painamalla  (katso sivu 15).
- Riisipesusäiliössä oleva riisi tyhjenee. Veden säätö ei ole oikea, joten tee säätö.

Mittaushäiriö



Näytöllä näkyy "03" ja "ERROR"

- SYY** • Vieras esine on juuttunut mittausrumpuun.
- TOIMENPIDE** • Katkaise virta ja ota yhteyttä huoltoon.

Vedenpoistohäiriö



Näytöllä näkyy "05" ja "ERROR"

- SYY** • Huono vedenpoisto.
- TOIMENPIDE** • Kun olet puhdistanut vedenpoistoletkun ja vedenpoistoreitin, paina "Start"-painiketta. Toiminto alkaa seuraavasta vaiheesta.

Vianetsintä

Jos tuote on mielestäsi viallinen, tarkista seuraavat asiat ennen kuin otat yhteyttä huoltoon.

Ongelma	Syy	Toimenpide	Katso sivu
Laitte ei saa sähköä	<ul style="list-style-type: none"> Pistoke ei ole pistorasiassa 	<ul style="list-style-type: none"> Laita pistoke pistorasiaan 	11
Laitte ei käynnisty	<ul style="list-style-type: none"> "Rice Shortage" (liian vähän riisiä) -merkkivalo palaa Vedenpaine on liian korkea. Vedenpaine on liian alhainen. Virhettä ei käsitelty. Tulevan veden sihti tukossa 	<ul style="list-style-type: none"> Laita riisiä riisilaatikkoon ja paina käynnistysnäppäintä viiden sekunnin ajan. Aseta vedenpaineeksi 20 l/min tai vähemmän. Aseta vedenpaine arvoon 5 l/min tai enemmän. Suorita virheen käsittely. Puhdista 	12 16 16 25, 26 23
"Rice Shortage" -merkkivalo ei sammuu	<ul style="list-style-type: none"> Riisilaatikko on tyhjä 	<ul style="list-style-type: none"> Laita riisiä riisilaatikkoon ja paina käynnistysnäppäintä viiden sekunnin ajan. 	12
Ei vettä	<ul style="list-style-type: none"> Vesihanaa ei ole avattu. Tulevan veden sihti tukossa. 	<ul style="list-style-type: none"> Avaa hana. Puhdista 	11 23
Mittausta ei suoriteta	<ul style="list-style-type: none"> Mittausrummussa vieras esine 	<ul style="list-style-type: none"> Poista vieras esine 	26
Ei riisinsyöttöä	<ul style="list-style-type: none"> Riisilaatikko on tyhjä Suodatin on tukossa Virhettä ei käsitelty. 	<ul style="list-style-type: none"> Lisää riisiä. Puhdista suodatin. Suorita virheen käsittely. 	11 22 25, 26
Vedensäättö ei toimi	<ul style="list-style-type: none"> Virta on kytketty pois päältä toiminnan aikana. Valikkoasetus ei ole oikea. Vedenpoistolaatikon sisäpuoli ja vedenpoistoletku ovat tukossa leseistä. Vaipan suppilo on tukossa leseistä. 	<ul style="list-style-type: none"> Suorita "Cleaning" -toiminto Tee valikkoasetus uudelleen. Puhdista vedenpoistolaatikko / vedenpoistoletku. Puhdista vaipan suppilo. 	15 13 23 19 - 20
Kaikki riisi ei tyhjene tyhjennyksen aikana	<ul style="list-style-type: none"> Virta on kytketty pois päältä toiminnan aikana. 	<ul style="list-style-type: none"> Suorita "Cleaning" -toiminto 	15
Riisiä ei tule	<ul style="list-style-type: none"> Astia (kattilan sisäosa) ei ole asetettu. "Completed" merkkivalo palaa. Virhettä ei käsitelty. 	<ul style="list-style-type: none"> Aseta astia (sisäkattila) paikalleen. Poista astia (kattilan sisäosa) vähintään 3 sekunniksi. Suorita virheen käsittely. 	12 14 25, 26
"Completed" merkkivalo ei sammuu	<ul style="list-style-type: none"> Astia (sisäkattila) ei ole poistettu 	<ul style="list-style-type: none"> Poista astia (kattilan sisäosa) vähintään 3 sekunniksi. 	14
Keitetty riisi tuoksuu leseiltä	<ul style="list-style-type: none"> Valikkoasetus ei ole oikea. 	<ul style="list-style-type: none"> Tee valikkoasetus uudelleen. 	13
Keitetty riisi on liian pehmeää	<ul style="list-style-type: none"> Vedenpoistolaatikko / vedenpoistoletku on tukossa leseistä. 	<ul style="list-style-type: none"> Puhdista vedenpoistolaatikko / vedenpoistoletku. 	23

Varotoimet, jos et käytä laitetta pitkään aikaan

1. Tyhjennä vesi riisinpesurobotin putkesta.

- (1) Sulje vedensyötön päähana ja laitteen vedensyötön säätöhana.
- (2) Irrota sihti.
- (3) Paina jatkuvasti , vesi tyhjenee.

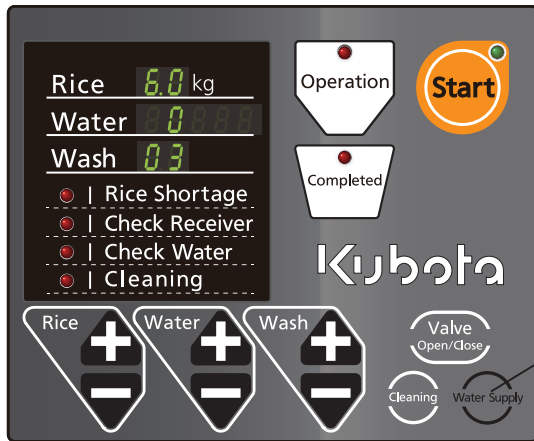

"Water Supply" -painike

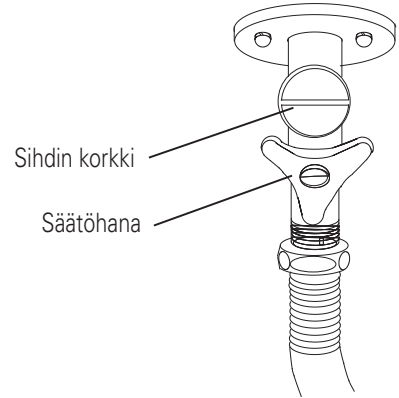

2. Katkaise virransyöttö ja irrota pistoke pistorasiasta

Asennus



HUOMIO

Tämän laitteen asennus on suoritettava valmistajan antamien ohjeiden mukaisesti paikallisia ohjeita ja määräyksiä noudattaen. Laitteen saa liittää sähkö- ja vesiverkostoon ainoastaan tarvittavan ammattipätevyyden omaava henkilö.

Vesiliitäntä

- Ennen kuin liität vesisyötön, avaa vedensyötön vesihana kokonaan ja juoksuta vettä noin 1 minuutin ajan, jotta mahdolliset epäpuhtaudet poistuvat putkistosta.
- Kiristä riisinpesulaitteen mukana tuleva joustava putki (Rp1/2) vesihanaan.

Vedenpoistoliitäntä

- Aseta laitteen mukana toimitettu vedenpoistoletku riisinpesulaitteen tyhjennysaukkoon ja kiinnitä se letkuklemmarilla.
- Aseta vedenpoistoletkun toinen pää viemäriputkeen.

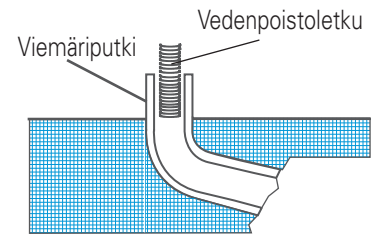

Sähköliitäntä

- Aseta riisinpesulaitteen virtajohto laitteen niin, ettei se sotkeudu laitteeseen ja liitä pistoke pistorasiin.



VAROITUS

- **Pidä laitteen sähköjohto poissa teräviltä reunoilta ja kuumilta pinnoilta. Vaurioitunut sähköjohto voi aiheuttaa tulipalon.**
- **Laite täytyy maadoittaa asianmukaisesti.**
- **Laite on varustettava ulkopuolisella pääkatkaisijalla.**

Vesi- / poistovesiliitännät



HUOMIO

Tämän laitteen asennus on suoritettava valmistajan antamien ohjeiden mukaisesti paikallisia ohjeita ja määräyksiä noudattaen. Laitteen saa liittää sähkö- ja vesiverkoston ainoastaan tarvittavan ammattipätevyyden omaava henkilö.

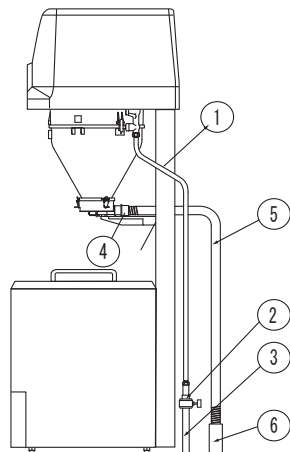

1. Taipuisa putki (Rp1/2) L=1500mm: ... toimitetaan laitteen mukana
2. Vesihana (nimellishalkaisija 13, liitäntä G1/2)
3. Vedensyöttöputki (kova vinyyliekloridi vuorattu teräspankki G1/2) 250mm lattiapinnasta: ... yhdistetty vesihanaan
4. Riisinpesulaitteen vedenpoistoliitäntä (ulkohalkaisija 38mm): ... vedenpoistoletku on liitetty
5. Vedenpoistoletku (kiinnitysosien sisähalkaisija 38 mm): ... toimitetaan laitteen mukana
6. Vinyyliekloridiputki vedenpoistoon (VU50A): ... 150 mm lattiapinnasta

Asennuskuva (vakio)

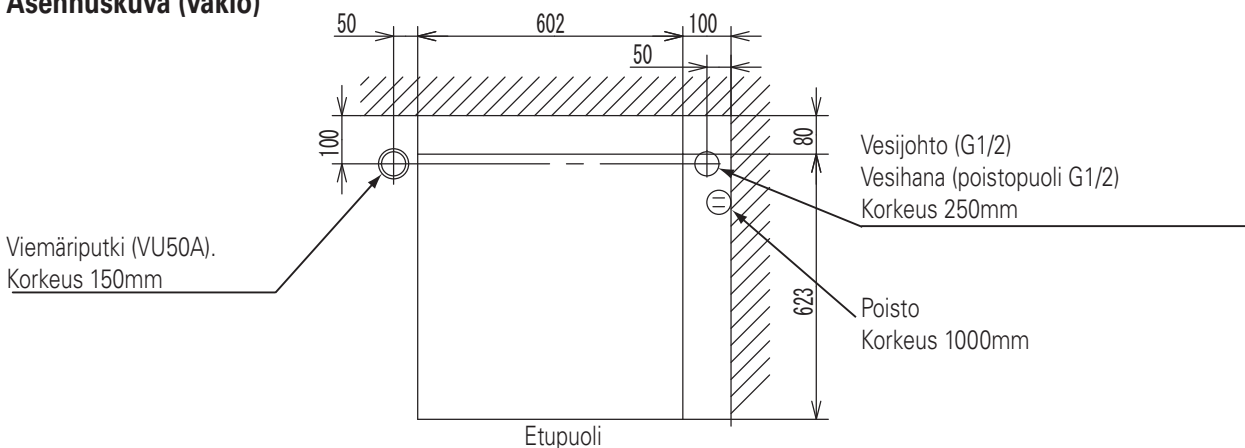

Varoimenpiteet

- Varmista vähintään 1 m tilaa koko alueelle huoltoa varten.
- Jos riisinpesulaitteen ympärillä on korkean lämpötilan laite, kiinnitä lämpöä eristävä levy näiden väliin.
- Asenna tämä tuote paikkaan, jossa ei ole (tai hyvin vähän) lämpölaiteiden tuottamaa höyryä.
- Asenna riisinpesulaite vaakasuoraan ja pystysuoraan, koska se on vaarallinen kaatuessaan. Säädä tarvittaessa säätöpulteilla.

Lista varusteista

1. Vedenpoistoletku 1 kpl
2. Klemmari vedenpoistoletkun kiinnitykseen 1 kpl
3. Harja 1 kpl
4. Sulake 2 kpl
5. Käyttöohje (tämä asiakirja) 1 kopia
6. Vedenpoistoletkun rengas 1 kpl
7. Riisilaatikon arkki 1 arkki

Huolto

Kytke laite pois päältä mikäli se vikaantuu tai toimii normaalista poiketen. Ohjeissa määrävlein suoritettavaksi määritetyt tarkistustoimenpiteet on suoritettava ohjeiden mukaisesti. Käytä laitteen huoltamiseen valmistajan valtuuttamaa huoltoliikettä sekä alkuperäisiä varaosia.

1. Jos laitteesi tarvitsee korjausta

Ota yhteyttä huoltoon ja kerro:

- vian laatu
- laitteen malli ja valmistusnumero joka löytyy laitteen tyyppikilvestä.

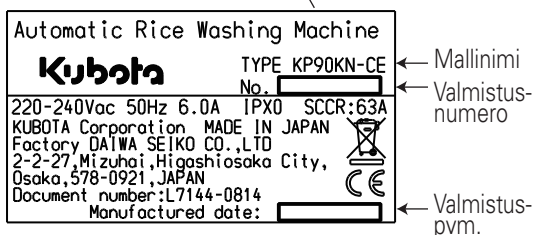
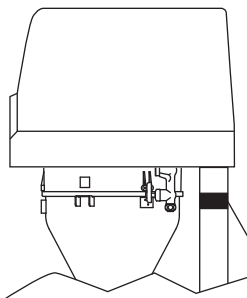

2. Jos sinulla on kyselyä huoltopalvelusta

Ota yhteyttä laitteen toimittajaan



VAROITUS

Laitteessa ei ole käyttäjän huollettavia osia. Ota aina yhteys valtuutettuun huoltoon jos laite vikaantuu.

3. Määräajoin tehtävät tarkistukset

Jotta laite toimisi kunnolla ja turvallisesti, suosittelemme, että valtuutettu huoltohenkilöstö tarkistaa ja huoltaa laitteen vähintään kerran vuodessa.

Huomautuksia kulutusosista

Seuraavat osa on kulutusosa eikä kuulu takuun piiriin.

• Vedenpoistoletku

Vedenpoistolaatikon kannen ja asetusosien vauriot ei kuulu takuun piiriin.

Tekniset tiedot

Laitteen nimi	KP90KN-CE
Suurin suorituskyky (per kerta)	7,5 kg
Riisin määrän säätö (yksi operaatio)	7,5kg, 6,75kg, 6,0kg, 5,25kg, 4,5kg, 3,75kg, 3,0kg, 2,25kg, 1,5kg
Riisin pesuaika (Vedenpoisto-aika ei sisälly)	Noin 2 minuuttia (6,0 kg tavallista pestyä riisiä)
Tehonkulutus	AC220V 50Hz 1.1 kW AC230V 50Hz 1.15kW AC240V 50Hz 1.25kW
Alin vedenpaine	80kPa (0.8kgf/cm ²)
Mitat (mm)	Leveys 602 x syvyys 623 x korkeus 1802
Paino (kg)	72
Tuotteen käyttöikä	Noin 7 vuotta (vaihtelee käyttöolosuhteiden mukaan)
Käyttöympäristö	Lämpötila: 0 - 35°C. Kosteus: 20 - 70 % Korkeus: 2500 m tai vähemmän. Vesi: juomavesi



Metos Oy Ab

Ahjonkaarre FI-04220 Kerava, Finland

tel. +358 204 3913

www.metos.com