

metos

ASTIANPESUKONE

LUX2 60EL

Asennus- ja käyttöohje

Käännös valmistajan alkuperäisestä käyttöohjeesta



COD.: 5300E_U

Ed. 00 - 01/2021 (29.3.2021)

4246051, 4246051MK, 4246051MM, 4246051MN, 4246051MQ, 4246051MT, 4246051MU, 4246051N, 4246051P, 4246052,
4246052MK, 4246052MM, 4246053, 4246053MH, 4246053MT, 4246053MU, 4246053N, 4246054, 4246054N

SISÄLLYSLUETTELO

VAROITUKSIA	4
1. Koneen kuvaus	5
1.1. Toiminnallinen kuvaus	5
1.2. Koneen ominaisuudet	7
1.3. Arvokilpi	7
2. Ohjauspaneeli	8
2.1. Painikkeet	8
2.2. Näyttö	8
3. Käyttö	9
3.1. Koneen käynnistys	9
3.1.1. Käynnistys	9
3.1.2. Pesuohjelman käynnistys	10
3.1.3. Sammuttaminen (OFF)	11
3.2. Ruokailuvälineiden ja astioiden korittaminen	11
3.3. Pesuaineen käyttö	12
3.4. Huuhteluaineen käyttö	12
3.5. Tyhjennyspumppu (optio)	12
3.6. Vedenpehmentin (optio)	13
3.7. Ylimääräinen kylmävesihuuhtelutoiminto (optio)	14
3.8. Tuloveden lämpötila-anturi (optio)	14
4. Ekologiset näkökohdat	15
4.1. Pesu- ja huuhteluaineen kulutuksen pienentäminen	15
5. H.A.C.C.P ja hygienia	15
6. Puhdistus ja ylläpito	16
6.1. Säännöllinen ylläpito	16
6.2. Määräaikainen huolto	17
7. Koneen asennus	18
7.1.2. Varastointi	18
7.2. Asennuksen valmistelu	18
7.2.1. Olosuhteet	18
7.2.2. Sähköliitäntä	18
7.1. Käsittely	18
7.1.1. Koneen käsittely	18
7.2.3. Vesiliitäntä	19
7.2.4. Syöttöveden ominaisuudet	19
7.2.5. Ilmastointi	19
7.3. Asennus	20
7.3.1. Koneen sijoitus	20
7.3.2. Sähköliitäntä	20
7.3.3. Vesiliitäntä	20
7.3.4. Käynnistys	20

8. Hälytykset ja vianetsintä	21
8.1. Hälytysviestit	21
9. Ympäristölliset näkökohdat	24
9.1. Pakkaus.....	24
9.2. Hävittäminen	24
10. Vianetsintä	25
11. CE -todistus	26



LUE NÄMÄ OHJEET TARKASTI ENNEN KONEEN ASENTAMISTA.



Tämän koneen käyttö muuhun kuin ohjeessa mainittuun tarkoitukseen on kiellettyä ja voi aiheuttaa vaaratilanteita. Valmistaja ei ole vastuussa käyttö-ohjeden vastaisesta käytöstä aiheutuneista vahingoista. Tällöin raukeaa myös takuu.

VAROITUKSIA



Säilytä nämä ohjeet huolellisesti mahdollisia muitakin käyttäjiä varten. Jos kone myydään tai siirretään toiseen paikkaan, varmista että tämä ohjekirja seuraa koneen mukana seuraavaa käyttäjää varten. Tutustu huolellisesti tämän ohjeen sisältöön ennen laitteen asennusta ja käyttöä.

- **Koneen saa asentaa ja liittää sähkö- ja vesiverkkoon ainoastaan tarvittavan ammattipätevyden omaava henkilö.**
- Laitteessa ei ole käyttäjän huollettavia osia. Ota aina yhteys valtuutettuun huoltoon jos laite vikaantuu.
- Vain pätevä henkilöstö voi avata ohjauspaneelia, kun päävirtakytkin on pois päältä.
- Käytä laitteen huoltamiseen valmistajan valtuuttamaa huoltoliikettä sekä alkuperäisiä varaosia.
- Älä käytä vanhaa syöttövesilettoa, ainoastaan uutta.
- Noudata tässä ohjeessa annettuja puhdistusohjeita.
- Tätä konetta saavat käyttää vain aikuiset. Tämä on ammattikäyttöön tarkoitettu kone, jota saa käyttää pätevä henkilöstö ja asentaa ja korjata ainoastaan pätevä tekninen henkilöstö. Valmistaja ei ota vastuuta virheellisestä asennuksesta, käytöstä, kunnossapidosta tai korjauksesta
- Yli 15 -vuotiaat käyttökoulutuksen saaneet voi käyttää tätä konetta. Henkilöt (mukaan lukien lapset), joiden fyysiset tai psyykkiset valmiudet tai tietotaito eivät ole riittävät eivät tule käyttää konetta ilman turvallisuudesta vastaavan henkilön valvontaa.
- Valvo, ettei lapset pääse leikkimään koneella.
- Lapset ei saa suorittaa koneen ylläpitotoimenpiteitä ilman valvontaa.
- **Tämä koneen virransyöttö on katkaistava työpäivän päätteeksi tai ennen mitä tahansa huolto- tai ylläpitotoimenpiteitä seuraavasti:**
 - **Sammuta kone koneen ohjauspaneelista.**
 - **Tyhjennä allas.**
 - **Katkaise koneen virransyöttö (seinällä koneen läheisyydessä olevan) turvakytkimen avulla.**
 - **Sulje vedensyötön hana(t).**

Edellä mainittujen varoitusten huomiotta jättäminen on koneen vakavaa väärinkäyttöä ja voi aiheuttaa omaisuus- tai henkilövahinkoja ja vapauttaa valmistajan kaikesta vastuusta.

HUOMAUTUS: Valmistaja ei ota vastuuta onnettomuuksista ihmisille tai vahingoista, jotka johtuvat yllä lueteltujen ohjeiden noudattamatta jättämisestä.

1. Koneen kuvaus

1.1. Toiminnallinen kuvaus

Seinällä, koneen läheisyydessä oleva turvakytkin. Turvakytkin ei kuulu toimitukseen. Asennus valtuutetun sähköasentajan toimesta.

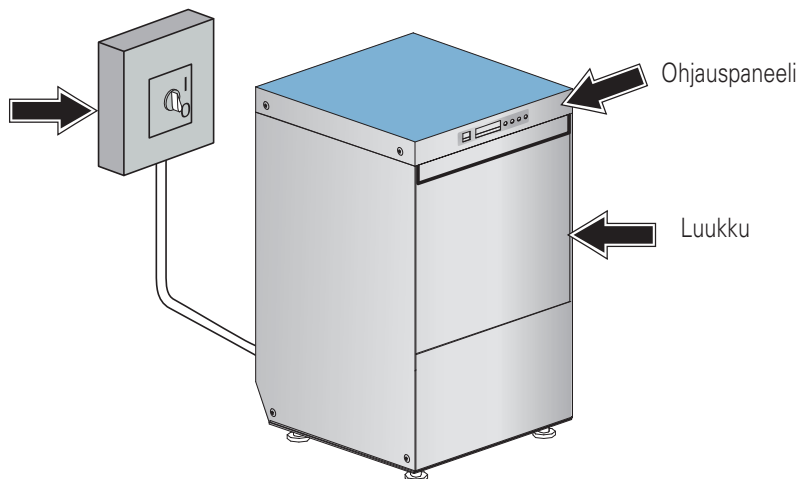

Vakiovaruste koneissa jossa 500 mm kori: 1 kpl lasilokero ja 1 kpl lautaskori jonka kapasiteetti on 18 matalaa lautasta tai 12 syvää lautasta/ kori. Max Ø=340 mm

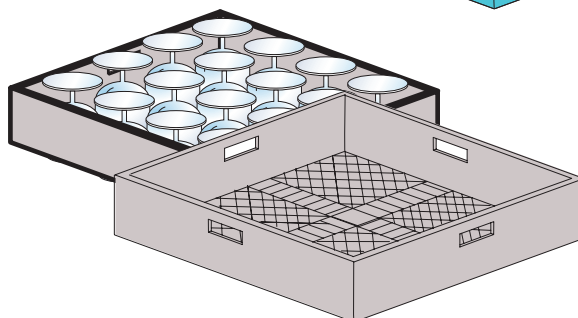
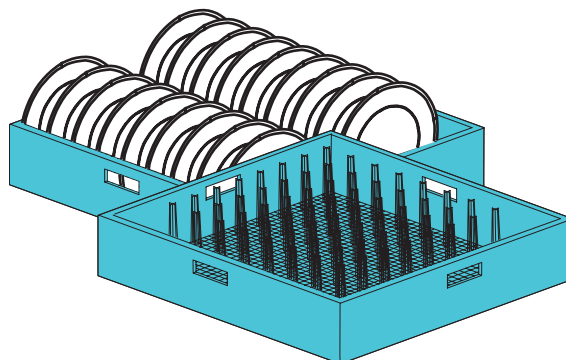

Vakiovaruste koneissa jossa 500 mm kori: 1 kpl välinesylinteri

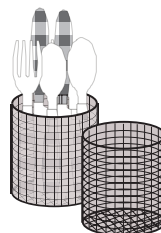

Vakiovaruste koneissa joissa 400 mm kori
 vaihtoehto **A**) 2 kpl lasikoreja 400x400 mm
 tai
 vaihtoehto **B**) 2 kpl pyöreitä koreja Ø 400 mm
 1 kpl teline pyöreälle korille

Vaihtoehto **A**)

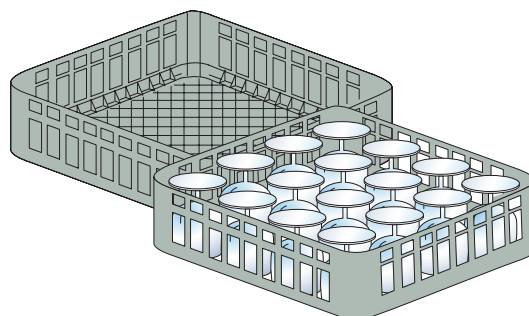

Vaihtoehto **B**)

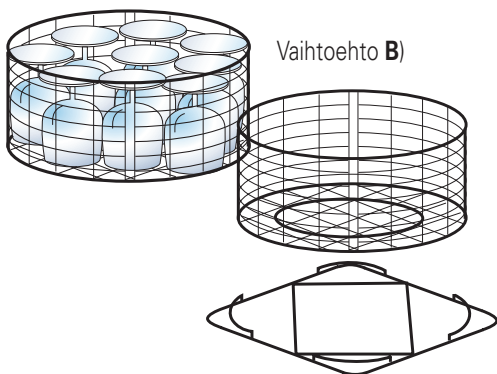

Vakiovaruste koneissa joissa 400 mm kori:
 1 kpl välinesylinteri
 ja
 1 kpl lautasteline

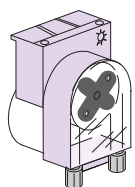
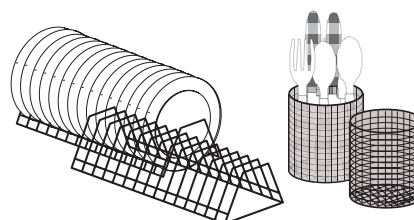

Optio:
 Pesuaineannostelija

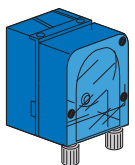

Optio:
 Pesuaineen/
 huuhteluaineen
 tuntoelin

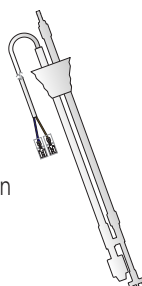

Optio:
 Tyhjennuspumppu

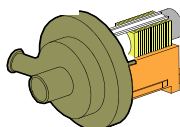
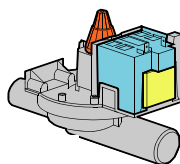

Optio:
 Vedenpehmentin

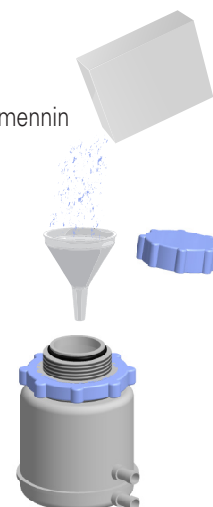

Jotta kone toimisi tulee asennuspaikalla olla:

- Sähköliitäntä
- Vesiliitäntä
- Poistovesiliitäntä

Pesurohjelma koostuu kemiallisesta pesusta, jossa on pesuainetta vedessä ja loppuhuuhdeltu jossa huuhteluainepumppu annostelee huuhteluainetta veteen.

Tämä astianpesukone on tarkoitettu ruoan valmistukseen, tarjoiluun ja säilytykseen tarkoitettujen astioiden pesuun. Muu käyttö on kielletty.

ÄLÄ pese astioita joissa on bensiiniä, maalia tai teräs/rautapurua, särkyviä astioita tai astioita jotka ei sovellu koneelliseen pesuun. Älä käytä syövyttäviä, emäksisiä tai klooripohjaisia aineita.

Älä avaa luukkuja koneen ollessa käynnissä. Kone on varustettu oven rajakytkimellä, joka pysäyttää koneen kupua avattaessa estäen vesi- tai henkilövahingot.

Muista aina sammuttaa kone ja tyhjentää allas ennen koneen sisäosien puhdistus- tai muita toimenpiteitä.

Koneen tyhjennyspumppu (optio) pitää altaan veden tason oikeana.

Pesualtaan tyhjennys työpäivän päätteeksi, kts "3.5. Tyhjennyspumppu"

1.2. Koneen ominaisuudet

Koneen melutaso on alle = 65dB(A)

1.3. Arvokilpi

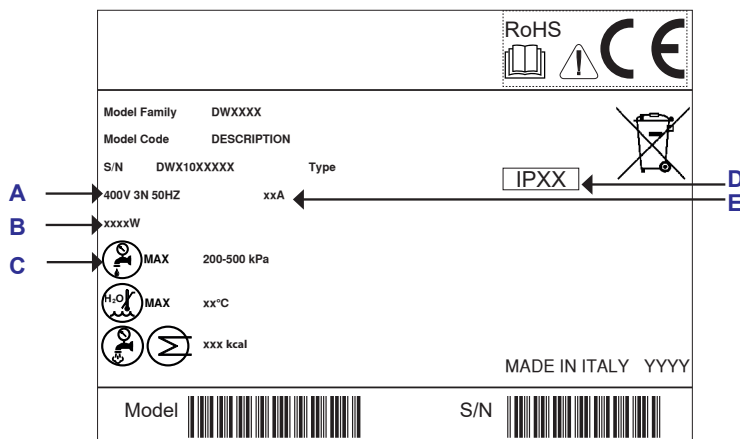

- A - Sähköliitäntä
- B - Kokonaisteho
- C - Dynaaminen paine
- E - Kotelointiluokka
- F - Kokonais virrankulutus

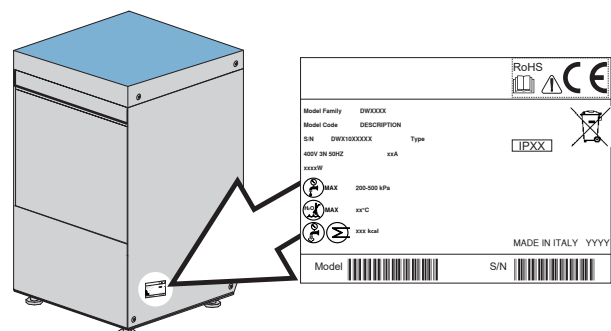
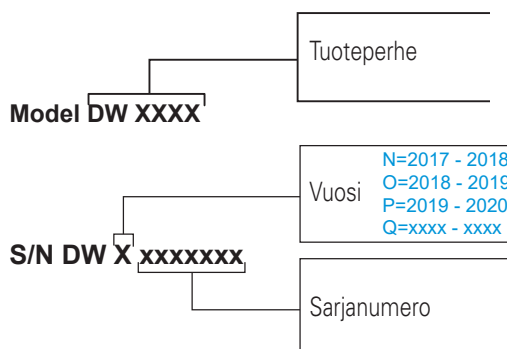

2. Ohjauspaneeli

2.1. Painikkeet

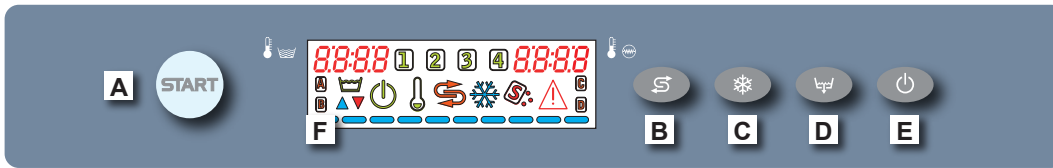

- A) START. Ohjelman käynnistys / ohjelman valinta
- B) Vedenpehmentin (optio)
- C) Ylimääräinen kylmä huuhtelu (optio)
- D) Tyhjennuspumppu (optio)
- E) Käynnistys (On / Stand By)
- F) Näyttö

2.2. Näyttö

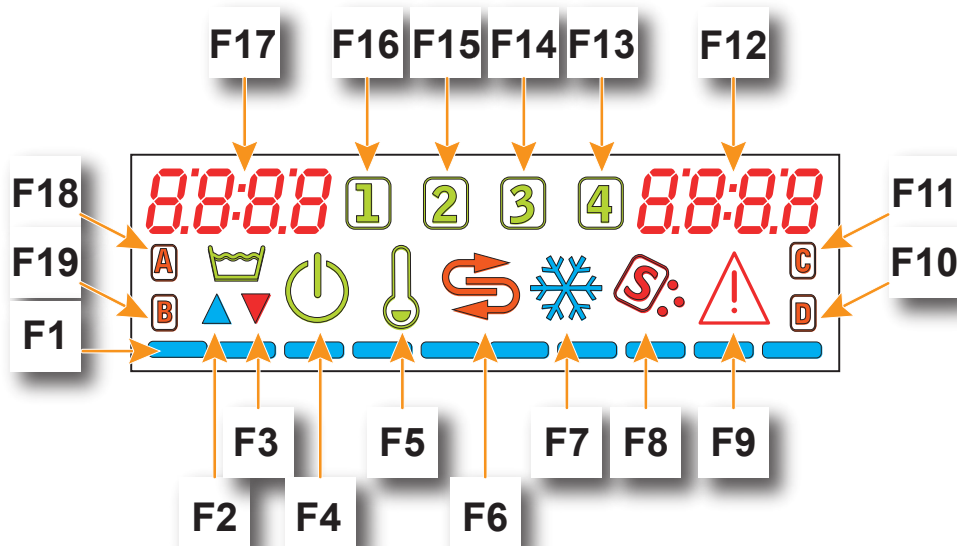

- F1) Vierityspalkki
- F2) Altaan täytön merkkivalo
- F3) Altaan tyhjennyksen merkkivalo
- F4) Valmiustilan merkkivalo
- F5) Lämmitysvastukset käytössä
- F6) Vedenpehmentimen merkkivalo (optio)
- F7) Kylmähuuhtelun merkkivalo (optio)
- F8) Suolan loppumisen merkkivalo (optio)
- F9) Häilytyksen merkkivalo
- F10) Pesuainetason merkkivalo (optio)
- F11) Ei käytössä
- F12) Vedenlämmittimen lämpötilänäyttö
- F13) Ohjelma # 4 käynnissä
- F14) Ohjelma # 3 käynnissä
- F15) Ohjelma # 2 käynnissä
- F16) Ohjelma # 1 käynnissä
- F17) Altaan lämpötilänäyttö
- F18) Itsepuhdistusohjelman merkkivalo
- F19) Huuhteluainetason merkkivalo (optio)

3. Käyttö

3.1. Koneen käynnistys

3.1.1. Käynnistys

Aseta ylivuotoputki paikalleen altaaseen. Varmista, että siivilät ovat kunnolla paikoillaan altaassa. Siivilät on puhdistettava 30 - 40 pesuohjelman välein ja aina tarvittaessa.

Älä käytä konetta ilman siivilöitä, etenkin ilman pumpun imusiivilöitä.

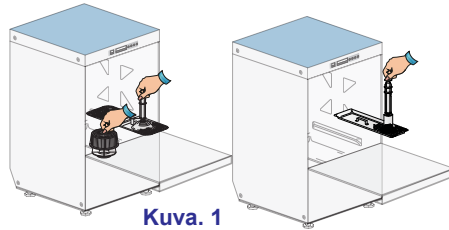

Kuva. 1

- Sulje koneen luukku.
- Avaa tulevan veden sulkuhana.
- Käännä päävirtakytkin PÄÄLLE.
- Kone on **valmiustilassa** (STAND-BY). **Näytössä** näkyvät päivämäärä (pp / kk oikealla) ja kellonaika (hh / mm vasemmalla).



- Paina painiketta **E** ja pidä se painettuna
- Koneen käynnistys on aktiivinen, kun painike **Start A** vilkkuu. Muutaman sekunnin kuluttua käynnistyy altaan täyttövaihe. Merkkivalo **F2** ja ohjelman edistymisen merkkivalot **F1** (vasemmalta oikealle) syttyvät. Jos kone on varustettu WRAS mukaisella välitankilla tai jos vedensyöttö tapahtuu osmoosisuodat-timen kautta, on täyttövaihe pidempi.



- Täytön jälkeen lämmitys kytkeytyy automaattisesti päälle (**Start A** painike vilkkuu vihreänä). Näytöt F17 ja F12 syttyvät. Merkkivalo F5 syttyy.

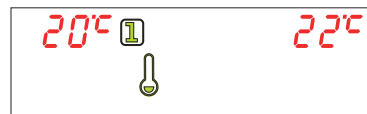

- Kone on valmis pesuun, kun asetetut lämpötilat saavutetaan. Merkkivalo **F5** sammuu. **Start A** -painike lakkaa vilkkumasta.



- Laita huuhteluaineannostelijan vihreä letku huuhteluainesäiliöön (kirkas letku on laitettava astianpesu-ainesäiliöön) ja tarkista, että huuhteluainemäärä on riittävä päivän käyttöä varten.

3.1.2 Pesuohjelman käynnistys

- Laita pesukori astioineen koneeseen (katso kohta 3.2.). Astioiden on oltava koritettu oikein.
- Sulje luukku
- Valitse pesuohjelma (1 - 2 - 3 - 4) pitämällä **Start A** painettuna; n. 5 sekunnin kuluttua syttyvät ohjelman merkkivalot vuoronperään. Vapauta painike kun toivotun ohjelman merkkivalo palaa.



Käytössä olevat ohjelmat:

Ohjelman numero	Ohjelman nimi	Kokonaisaika (*) (#)	Pesulämpötila (°C) (#)	Huuhtelulämpötila (°C) (#)	
				rack 400	rack 500
1	Ohjelma 1	60	55	70	70
2	Ohjelma 2	90	55	70	85
3	Ohjelma 3	120	55	85	85
4	Ohjelma 4	180	55	85	85
P4	Ohjelma 4 HYGIENE+	620	65	87	

(*): Laskettu ilman Thermostop -toimintoa.

(#): Ohjelmat (1, 2, 3, 4) ovat käyttäjän tarpeiden mukaan muokattavia ohjelmia, jotka teknikko asettaa koneen asennuksen yhteydessä.

(+): Tämä ohjelma on saatavana vain **HYGIENE +** -versiossa (pyynnöstä). Erona vakioversioon on, että 4. pesuaika on 600 sekuntia, kun altaan 65 ° C lämpötila on saavutettu. Lisäksi huuhtelulämpötilaksi on asetettu 87 ° C.

Merkkivalo F5 sammuu

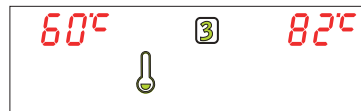

Käynnistä painamalla näppäintä **Start A** (enintään 1 sekunnin ajan). Start painike syttyy sinisenä (tasainen valo). Vierityspalkki **F1** etenee.

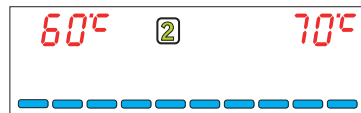

Jos vedenlämmittimen lämpötila (näyttö F12) putoaa alle asetetun arvon ohjelman aikana jatkaa kone pesua kunnes asetettu lämpötila on saavutettu (Thermostop).

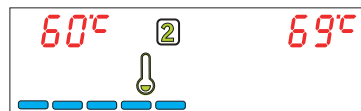

- Ohjelman loputtua painike **Start A** alkaa vilkkua (sininen / vihreä). Näytössä näkyy ilmoitus **END** ja vierityspalkki **F1** pysähtyy.

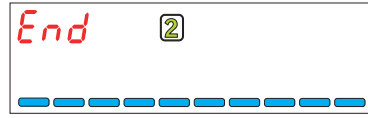

- Kone on valmis seuraavaa pesua varten.

HUOM.: On suositeltavaa vaihtaa altaan vesi riittävän usein, vähintään 30 suoritettua pesuohjelman välein tai kaksi kertaa päivässä. Hälytys vilkkuu, kun tätä toimintoa tarvitaan (katso **Varoitus**).

Kone ei hyväksy uutta pesuohjelmaa ennen kuin luukku on avattu tai **Start A** -painiketta on pidetty painettuna kaksi sekuntia.

3.1.3. Sammuttaminen (OFF)

- Pidä painike **E** painettuna. Kone siirtyy valmiustilaan (**F4** palaa punaisena)
- Tyhjennä vesi poistamalla ylivuotoputki. Jos kone on varustettu tyhjennyspumppulla, katso **3.5**.
- Puhdista kone työpäivän päätteeksi (Katso "**6. Puhdistus ja ylläpito**").
- Sulje tulovesihana
- Katkaise virransyöttö koneesta turvakytkimellä.



3.2. Ruokailuvälineiden ja astioiden korittaminen

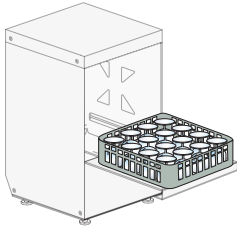

Ennen kuin ruokailuvälineet ja astiat asetetaan koneeseen, puhdista ne karkeasti ruokajäämistä.

Ruokailuvälineitä ja astioita ei tarvitse huuhdella vedellä.

HUOMIO: Älä pese bensiinillä, maaleilla, teräs- tai rautapuruilla, tuhalla, hiekalla, vahalla, voiteluaineella saastuneita esineitä. Nämä aineet vahingoittavat konetta. Älä pese hauraita esineitä tai astioita jotka ei sovellu koneelliseen pesuun.

Ota huomioon seuraavat suositukset:

- Astioita ja ruokailuvälineitä ei saa laittaa toistensa sisään tai niin, että ne peittävät toisiaan.
- Aseta astiat niin, että vesi pääsee kaikkiin pintoihin; muuten astioista ei tule puhtaita.
- Varmista, että kaikki astiat ovat vakaassa asennossa ja että ontot astiat (kupit, lasit, kulhot jne.) eivät pääse kaatumaan.
- Aseta kaikki ontot astiat, kuten kupit, lasi jne. **ylösalaisin** koriin.
- Aseta syvät astiat yläpinta alaspäin, jotta vesi voi virrata ulos.
- Varmista, että pienemmät astiat eivät pääse putoamaan korista.
- Tarkista, että kaikki pesuvarret liikkuvat vapaasti eivätkä osu liian korkeisiin tai liian isoihin astioihin. Varmista tarvittaessa pyörittämällä pesuvarret käsin.

Jotkut elintarvikkeet, kuten porkkanat, tomaatit ja muut, saattavat sisältää luonnollisia väriaineita, jotka suurina määrinä voivat muuttaa astioiden ja muoviosien värejä.

Värimuutokset eivät tarkoita, että muovi ei ole lämmönkestävää.

Astiat ja ruokailuvälineet jotka eivät sovellu astianpesukoneeseen

Ei sovellu astianpesukoneelle::

- Puiiset astiat ja ruokailuvälineet tai puuosilla varustetut astiat ja ruokailuvälineet; kuuma vesi aiheuttaa muodonmuutoksia puulle. Myöskään käytetyt liimat eivät sovellu käsiteltäväksi astianpesukoneessa; seurauksena voi olla kahvojen irtoaminen.
- Käsityöt, arvokkaat maljakot tai koristellut lasit.
- Muoviastiat jotka ei kestä kuumuutta.
- Kupari-, messinki-, tina- tai alumiiniesineet: niiden väri voi muuttua / niistä voi tulla himmeitä.
- Lasin koristeet voivat menettää kiillon toistuvien konepesujen jälkeen.
- Hauraat lasit tai kristalliesineet, jos ne pestään usein, voivat muuttua himmeiksi.

Suosittelomme käyttämään yksinomaan astianpesuun soveltuvia astioita ja ruokailuvälineitä.

Useiden pesujen jälkeen lasi voi muuttua himmeäksi.

Pesuhjelma tulee toistaa, jos astianpesuhjelman lopussa astiat eivät ole puhtaita tai jos niissä on pesujäämiä (lasit, kupit, kulhot jne., joissa on nestettä).

3.3. Pesuaineen käyttö

Pyynnöstä astianpesukone voidaan varustaa sähköisellä pesuaineannostelijalla (aina suositeltava). Kone imee pesuainetta automaattisesti.

Pesuaineen on oltava vaahtoamatonta tyyppiä, joka soveltuu teollisiin astianpesukoneisiin.

Hyvälaatuisten nestemäisten pesuaineiden käyttöä suositellaan.

Noudata pesuaine valmistajan annostusta koskevia suosituksia liittyen paikalliseen veden kovuuteen.

Oikea määrä pesuainetta on erittäin tärkeää hyvän pesutuloksen kannalta.

Jos pesuaineen taso on liian matala, vilkkuu merkkivalo **F10** (jos kone on varustettu lisävarusteena saatavalla pesuaineen / huuhteluaineen tuntoelimestä).



3.4. Huuhteluaineen käyttö

Koneessa on vakiona huuhteluannostelija. Kone imee pesuainetta automaattisesti.

Huuhteluaineen on oltava sopiva teollisiin astianpesukoneisiin. On suositeltavaa luottaa alan erikoistuneisiin jälleenmyyjiin.

Jos huuhteluaineen taso on liian matala, vilkkuu merkkivalo **F19** (jos kone on varustettu lisävarusteena saatavalla pesuaineen / huuhteluaineen tuntoelimestä).



3.5. Tyhjennuspumppu (optio)

Tyhjennuspumppu toimii automaattisesti ja itsenäisesti.

Tyhjennä allas työpäivän lopussa:

Poista ylivuotoputki.

Sulje luukku. Paina painiketta **D**; altaan tyhjennyksen merkkivalo **F3** ja vierityspalkki syttyvät ja palavat asetetun ajan.

Kun tyhjennys on valmis, kone siirtyy automaattisesti **VALMIUSTILAAN**.



Tämä toiminto voidaan suorittaa myös koneen ollessa valmiustilassa. Valmistuttuaan kone palaa alkutilaan.

Hälytyksen sattuessa, katso kappale. **8**.

Huomaa: Koneita ei saa kytkeä päälle (ON) tyhjennysvaiheen aikana.

TÄRKEÄÄ: Katkaise virransyöttö turvakytkimellä ja sulje vesihana lopetettuasi koneen käytön.

3.6. Vedenpehmentin (optio)

Jos kone on varustettu vedenpehmentimellä, toimii se täysin automaattisesti.

Tarvittaessa 120 sekunnin vedenpehennystoiminto aktivoituu automaattisesti (kone ON -tilassa). Tämän vaiheen aikana merkkivalo **F6** palaa.

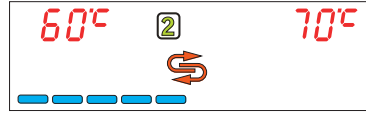

Tarvittaessa toiminto voidaan aktivoida jopa pesualtaan täyttämisen aikana. **Jos aktivoituminen tapahtuu pesuohjelman aikana, se venyy.**

Laite pyytää tasaisin välein käynnistämään manuaalisen pehennysohjelman, joka kestää noin 20 minuuttia (riippuen veden kovuudesta). Tämän pehennystoiminnon voi aktivoida myös käyttäjä, jos huuhtelun laatu ei ole tyydyttävä. Merkkivalo **F6** vilkkuu



Huom.: Pehennysohjelman suorittamiseksi on välttämätöntä, että altaassa olevassa suolasäiliössä on suolaa. Jos suolataso on liian alhainen, vilkkuu merkkivalo **F8** (koskee ainoastaan vedenpehmentimellä varustettuja koneita).



Lisää suolaa avaamalla koneen luukku ja avaamalla altaassa olevan suolasäiliön kansi.

Täytä suolasäiliö karkealla suolalla (0,500 kg - 1 - 4 mm rakeita) varoen, ettei pesualtaaseen joudu suolaa. Voimakas suolapitoisuus voi vaikuttaa kielteisesti koneen oikeaan toimintaan ja käyttöikään ja aiheuttaa ruostetta ja teräksen korroosiota. Sulje suolasäiliön kansi huolellisesti täytön jälkeen.

Aloita täydellinen pehennysohjelma sammuttamalla kone **E** -painikkeen avulla.

Merkkivalo **F4** syttyy.

Tyhjennä allas. Poista ylivuotoputki. Jos kone on varustettu tyhjennyspumppulla, katso kappale **3.5**.

Paina painiketta **B**. Merkkivalo **F6** syttyy. Kone suorittaa eri vaiheet.

Ohjelma on päättynyt, kun merkkivalo **F6** sammuu noin 20 minuutin kuluttua.



Kone palaa valmiustilaan (merkkivalo **F4** palaa).

Huom.: Pehennystoiminto keskeytyy jos luukku avataan.

Vedenpehennystoimintoa (optio) ei voida suorittaa:

- Ohjelmoinnin aikana.
- Pesuohjelman ollessa käynnissä.
- Manuaalisen tyhjennyksen aikana.
- Altaan täytön aikana; tällöin näkyy ilmoitus **drAln tAnk** noin 4 sekunnin ajan.
- Koneen ollessa käynnissä (ON).



Jos veden kovuus ylittää 35°f on suositeltavaa käyttää ulkoista vedenpehmentintä.

3.7. Ylimääräinen kylmävesihuuhtelutoiminto (optio)

Tämä toiminto voidaan ottaa käyttöön vain, jos koneessa on valinnainen kylmävesihuuhtelu.

Paina painiketta **C** koneen ollessa käynnissä.

Kone suorittaa normaalin huuhtelujakson jälkeen ylimääräisen muutaman sekuntia kestävä huuhtelun kylmällä vesijohtovedellä.

Valittua huuhtelutyyppejä ei voi muuttaa pesuohjelman tai manuaalisen tyhjennyksen aikana.

Kylmävesihuuhtelutoiminnon ollessa valittuna palaa merkkivalo **F7**.

Huom.: Kylmävesihuuhtelun valinta ei tallennu muistiin, se on asetettava joka kerta, kun kone sammutetaan ja kytketään uudelleen päälle (jos tätä toimintoa tarvitaan).



3.8. Tuloveden lämpötila-anturi (optio)

Kone voidaan varustaa sisäänrakennetulla tulovesianturilla, jonka avulla voidaan tarkistaa vedenlämmittimen tuloveden lämpötila.

Koneen ollessa käyttötilassa, lämpötilan voi nähdä painamalla **A**- ja **C**-painikkeita.



VAROITUKSIA:

- Älä paiskaa luukkuja, kun avaat tai suljet sitä.
- Älä laita materiaalia tai esineitä koneen päälle.
- Koneella on suojausluokka (katso tyyppikilpi) ja se on suojattu tahattomilta vesiroiskeilta mutta se ei ole suojattu paineistetuilta vesisuihkuilta. Pesukoneen peseminen painepesurilla on kielletty.
- Älä koskaan laita käsiä veteen jossa on astianpesuainetta. Huuhtele siinä tapauksessa runsaalla vedellä. Seuraa pesuainevalmistajan ohjeita.
- Muutamia käyttöön liittyviä tärkeitä sääntöjä:
 1. Älä koskaan kosketa konetta märin käsin tai jaloin
 2. Älä koskaan käytä konetta paljain jaloin
 3. Älä asenna konetta paikalle, jossa se voi joutua alttiiksi vesisuihkuille
- **Tämä kone on irrotettava verkkovirrasta käytön jälkeen päivän lopussa ja kaikkia huoltotoimenpiteitä varten. Katkaise virransyöttö seinässä olevan turvakytkimen avulla. Sulje tulovesihana (t).**
- Älä koskaan peitä koneen ilma-aukkoja.
- **Tulipalon sattuessa: ÄLÄ KOSKAAN yritä sammuttaa vedellä!**

TÄRKEÄÄ: Odota ainakin 10 minuuttia koneen sammuttamisen jälkeen ennen sisäosien puhdistustoimenpiteitä.

VAROITUS: Älä työnnä käsiä pesualtaaseen ja / tai kosketa osia, jotka sijaitsevat pesualtaan pohjassa pesuohjelman lopussa.

4. Ekologiset näkökohdat

4.1. Pesu- ja huuhteluaineen kulutuksen pienentäminen



Suolan annostelu: Veteen lisättävän suolan määrä eri lisäysvaiheissa on tehdasasetettu ja siksi on tärkeää noudattaa luvussa **3.6.** annettua suolan kokonaisannosteluohjetta .

Pese täydellä kapasiteetilla jos vain mahdollista. Näin pienennät pesuaineen, huuhteluaineen, veden ja sähkön kulutuksen

Pesu- ja huuhteluaine: Käytä pesu- ja huuhteluaineita jotka hajoavat luonnossa helposti, tämä säästää luontoa. Tarkistuta pesu- ja huuhteluaineen kulutusta vastaamaan vedenlaatua vähintään kerran vuodessa. Liian iso annostelu kuormittaa luontoa ja liian pieni annostelu huonontaa pesutulosta ja/tai hygieniaa.

Altaan ja vedenlämmittimen lämpötilat: Altaan ja vedenlämmittimen lämpötilat on tehtaalla säädetty parhaan pesutuloksen saavuttamiseksi suurimmalla osalla markkinoilla olevilla astianpesuaineilla. Tarvittaessa asetusarvoja voidaan muuttaa asennuksen yhteydessä sopivaksi käytettävän astianpesuaineen kanssa.

Astioiden esipuhdistus: Poista huolellisesti jäämät käyttäen maltillisesti huoneenlämpöistä vettä poistaaksesi eläinrasvat. Kiinnipalaneen lian poistamiseksi suosittellaan kuumavesiliotusta.

Huom.: Pese astiat mahdollisimman pian jottei lika kuivu kiinni.

Varmista hyvä pesutulos puhdistamalla ja huoltamalla konetta säännöllisesti (katso kohta **6**).

Yllä mainittujen ohjeiden ja tämän ohjekirjan muiden ohjeiden noudattamatta jättäminen saattaa lisätä energian, veden sekä pesu- ja huuhteluaineiden kulutusta ja näin nostaa käyttökustannuksia ja/tai huonontaa pesutulosta.

5. H.A.C.C.P ja hygienia

- Käynnistettäessä konetta pesuohjelma ei käynnisty ennen kun altaan ja vedenlämmittimen asetetut lämpötilat on saavutettu. Ohjelman aikana huuhtelu ei käynnisty ennen kun vedenlämmittimen asetettu lämpötila on saavutettu.
- Poista ruoantähteet astioista ennen pesua estääksesi siivilöiden, suuttimien ja putkistojen tukkeutumista.
- Tyhjennä pesuallas ja puhdistu siivilät vähintään 2 kertaa päivässä.
- Varmista, että pesu- ja huuhteluaineannostus on oikea (aineiden toimittajan suosituksien mukaisesti). Tarkista aamulla ennen työpäivän aloittamista, että pesu- ja huuhteluainesäiliöissä on tarpeeksi ainetta päivän tarpeisiin.
- Pidä kaikki työtasot puhtaina.
- Poista kori koneesta puhtain käsin tai käyttämällä puhtaita hanskoja jottei astiat likaannu.
- Älä kuivaa tai kiillota astioita harjoilla tai liinoilla jotka eivät ole steriilejä.



6. Puhdistus ja ylläpito

6.1. Säännöllinen ylläpito

Varoitus: Astianpesukoneen puhdistus painepesurilla on kielletty

Ohjeet oikeaan puhdistukseen ja oikeisiin puhdistusaineisiin saa helpoiten pesuainetoimittajalta. Klooripohjaisten puhdistusaineiden käyttö on kiellettyä.

Kone tulee puhdistaa päivittäin, jotta sen toiminta ei häiriintyisi. Toimi seuraavasti:

- Aseta kone valmiustilaan (**STAND BY**) painamalla **E**-painiketta (katso kohta **2**).
- Poista allassiivilät ja puhdista ne juoksevan veden alla. Tyhjennä kone (katso kohta **3.1.3**).
- Poista pumpun suodatin ja puhdista se harjalla juoksevan veden alla (katso kuva 5).
- Irrota pesuvarret kiinnitysruuvia löysäämällä ja puhdista ne sekä suuttimet juoksevan veden alla (katso kuva 5).
- Asenna osat takaisin ja kiinnitä pesuputket tiukasti paikoilleen. Ole erityisen varovainen, että asennat suuttimet takaisin oikeaan asentoon (avoimet ja / tai suljetut suuttimet) ja että varret on asennettu oikeaan aksiaalikulmaan

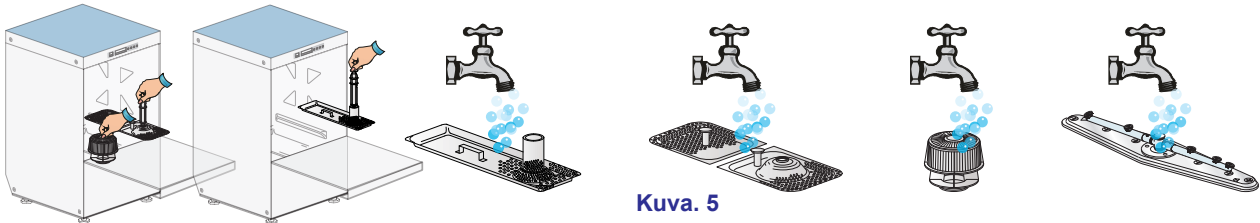

Kuva 5

- Puhdista allas huolellisesti juoksevalla vedellä.
- Päivän päätteeksi on suositeltavaa jättää koneen luukku auki.
- Sulje tulovesihana
- Sammuta kone kytkemällä päävirtakytkin pois päältä.

Automaattinen puhdistusohjelma: Suositellaan joka työpäivän jälkeen.

Koneen on oltava valmiustilassa (ilman suodatinta, ilman ylivuotoputkea ja koneen luukku kiinni). Paina painiketta **Start A**; automaattinen yhden minuutin ohjelma käynnistyy, tämän jälkeen kone on valmiustilassa.

- Sulje tulevan veden sulkuhana.
- Katkaise sähkönsyöttö turvakytkimellä.

Huom.: Tämä toiminto mahdollistaa vedenlämmittimen täydellisen tyhjentämisen ilmakuplien poistamiseksi, jotka voivat aiheuttaa toimintahäiriöitä.

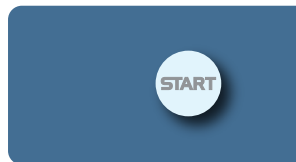

6.2. Määräaikainen huolto



Pyydä valtuutettu huolto suorittamaan seuraavat toimet kerran tai kaksi vuodessa:

1. Magneettiventtiilin suodattimen puhdistus
2. Lämmitysvastuksien kalkinpoisto
3. Tiivisteiden tiiveystarkistus
4. Osien kunnon ja/tai kuluneisuuden tarkistus. Jos komponentti on vaurioitunut tai hapettunut, vaihda se välittömästi, vain alkuperäisillä varaosilla.
5. Annostelijoiden toiminnan tarkistus.
6. Tarkista luukun turvakytimen kunto.
7. Sähköliitännät tulee kiristää vähintään kerran vuodessa. (vain pätevä huoltohenkilöstö).

Tarkista 3 - 4 vuoden välein koneen kaikkien sähkökoskettimien kiristys ja tehokkuus kiinnittäen erityistä huomiota kontakoreiden ja releiden koskettimiin. Tarkista useammin, jos kone toimii vaikeissa tai intensiivisissä olosuhteissa.

7. Koneen asennus

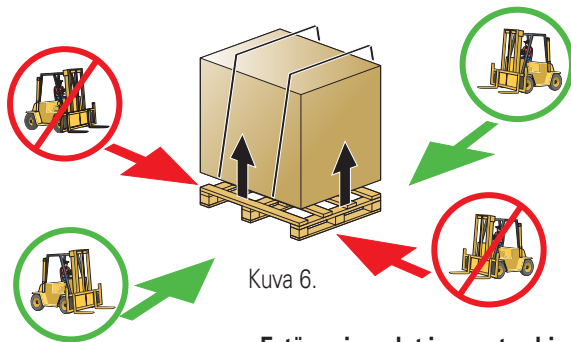

Kuva 6.

7.1. Käsittely

7.1.1. Koneen käsittely

Kone on käsiteltävä tarkasti ja nostaa kuvan 6 osoittamalla tavalla.

Kiinnitä kone siten, että tärinää tai iskuja ei synny kuljetuksen aikana.

HUOM.: Kiinnittäminen köysillä ei ole suositeltavaa.

Varmistu heti pakkauksen purkamisen jälkeen, ettei astianpesukone ole vaurioitunut kuljetuksen aikana. Ilmoita poikkeavuudet heti toimittajalle.

Estä vesivuodot ja muut vahingot tarkistamalla että kaikki putkiliittimet, mutterit, pultit ja kiinnittimet jotka ovat voineet löystyä kuljetuksen aikana, ovat kunnolla kiristettyjä.

Hävitä pakkausmateriaalit paikallisten määräyksien ja kohdan "9.Ympäristölliset näkökohdat" mukaisesti

7.1.2. Varastointi

Kone on varastoitava tilassa, jossa lämpötila on vähintään +4°C - ja enintään +50°C ja ilman suhteellinen kosteus <90%.

Tarkista varastoitavat tuotteet aika ajoin.

Älä sijoita mitään laitteen päälle, ei vaikka se olisi pakattuna alkuperäiseen pakkaukseen.

7.2. Asennuksen valmistelu

Tämä on vain suunta-viiva koneen asennusta varten.

Laitteen saa liittää sähkö- ja vesiverkkoon ainoastaan tarvittavan ammattipätevyyden omaava henkilö.

7.2.1. Olosuhteet

Asenna kone sisätiloihin huoneeseen jonka lämpötila on +5 C° ... +35°C.

Koneessa on antureita jotka tarvitsevat vähintään +5 C° ympäristölämpötilan toimiakseen luotettavasti.

On tärkeää antaa koneen saavuttaa huoneenlämpötilan ennen käynnistämistä.

7.2.2. Sähköliitäntä

Tämän laitteen asennus on suoritettava valmistajan antamien ohjeiden mukaisesti paikallisia ohjeita ja määräyksiä noudattaen.

Tarkista ennen kytkemistä, että laitteen arvokilvessä mainittut arvot vastaavat asennuspaikan arvoja.



Laite on varustettava ulkopuolisella turvakytkimellä, jonka kärkien avautumisväli on vähintään 3 mm niin, että laite voidaan kytkeä kaikinapaisesti irti sähköverkosta jotta katkaisu verkkovirrasta voidaan taata täysin "luokan III" ylijänniteolosuhteissa.

Tämä kytkin on liitettävä sähköverkkoon, jota käytetään yksinomaan ja ainoastaan tähän tarkoitukseen, ja se on asennettava koneen välittömään läheisyyteen.

Sammuta kone aina tämän kytkimen avulla. Tämä on ainoa kytkinmalli joka takaa, että kone on täydellisesti kytketty irti sähköverkosta.

Varmista, että liitäntä on kunnolla maadoitettu.



VAROITUS: varmista, että koneen maadoitusliitäntä oikein mitoitettu ja riittävän tehokas ja ettei siihen ole kytketty liian monta laitetta. Alamittainen tai huono maadoitusliitäntä voi johtaa ruostumiseen ja / tai ruostumattoman teräksen pisteruostumiseen joka voi johtaa jopa reikien syntymiseen.

7.2.3. Vesiliitäntä

Painetaulukko	Min	Max
Staattinen paine	200Kpa	400Kpa
Dynaaminen paine*	150Kpa	350Kpa
Veden kovuus**	2°f	8°f
Kylmävesiliitäntän veden lämpötila***	5°C	50°C
Lämminvesiliitäntän veden lämpötila****	50°C	60°C
Kapasiteetti	10 litraa / minuutti	

Taulukko 1.

Koneen vedensyöttö on varustettava sulkuhanalla, jolla veden syöttö tarvittaessa voidaan katkaista nopeasti.

***Vedenpehmentä on käytettävä jos veden kovuus on yli 8°f.** Tämä takaa paremman pesutuloksen ja astianpesukoneelle pidemmän käyttöiän.

Kone voidaan tilauksesta varustaa vedenpehmentimellä. Jos kone on varustettu vedenpehmentimellä, tulee vedenpehmentysohjelma suorittaa säännöllisesti. Katso **3.6. Vedenpehmentin (optio)**.

HUOM.! Takuu ei korvaa vahinkoja jotka johtuvat kalkkikerrostumista. On suositeltavaa, että veden kovuus tarkistetaan säännöllisesti.

Syöttöveden kovuuden säännöllinen tarkastus on erittäin suositeltavaa.

**Kone on valmistettava ylimääräisellä teholla, jos se liitetään kylmävesiliitäntään.

***Tulevan veden lämpötila ei saa **KOSKAAN** ylittää +55°C.

7.2.4. Syöttöveden ominaisuudet

Syöttövesi tulee olla juomakelpoista direktiivin 98/83/EC mukaisesti.

Syöttöveden tulee myös olla alla olevan taulukon arvojen mukainen.

Veden ominaisuudet	Min.	Max.
Kloori ¹		2mg/l
pH	6,5 ¹	8,5 ³
Veden kovuus		8°f ^{2,3}
Rauta ³		0,2 mg/l
Mangaani ⁴		0,05 mg/l

Taulukko 2.

- Väärät arvot voi aiheuttaa korroosiota ja vaarantaa laitteen käyttöiän.
- Jos veden kovuus on korkeampi, **tulee vedenpehmentä käyttää** ja sen toiminta tarkistaa tasaisin välein.
- Liian suuret arvot voi aiheuttaa karstaa ja kerrostumia mikä heikentää laitteen suorituskykyä, toimivuutta ja lyhentää sen käyttöikä.
- Tavoiteltu arvo: Väärät arvot saattavat aiheuttaa ruostumattoman teräksen tummumista / tahriintumista. On suositeltavaa, että veden laatu tarkistetaan kerran vuodessa.

7.2.5. Ilmastointi

Työympäristöä ja hygieniaa koskevien normien mukaisesti tulisi ilman vaihtua kokonaan 10 kertaa tunnissa huoneessa, johon astianpesukone on asennettu. Pienille astianpesuhuoneille suositellaan, että ilma vaihtuisi kokonaan 15 kertaa tunnissa.

7.3. Asennus

7.3.1. Koneen sijoitus

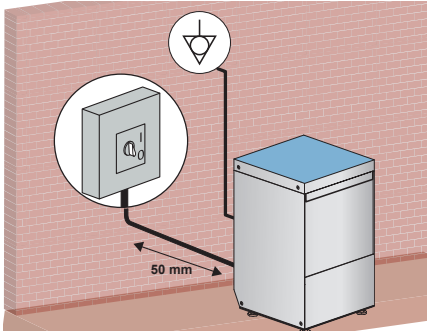

Kuva. 7

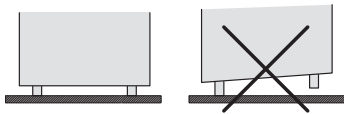

Kuva. 8

- Poista varovasti pakkausmateriaali.
- Nosta kone ohjeiden mukaisesti, katso **7.1.1 Käsitely**.
- Sijoita kone asennuspiirustuksien mukaisesti.
- Pidä vähintään 50 mm etäisyys seinistä, jotta moottorit tuuletetaan (katso kuva 7). Asenna poistohuuva varmistaaksesi huoneen hyvän ilmanvaihdon höyryn ja liiallisen kosteuden poistamiseksi.
- Tarkista, että kone seisoo suorassa. Säädä tarvittaessa säädettävillä jaloilla (katso kuva 8).
- Varmista, ettei sähkökaapeli tai vesi-/vedenpoistoletku joudu puristukseen koneen alle

7.3.2. Sähköliitäntä

- Laitteen saa liittää sähköverkkoon ainoastaan tarvittavan ammattipätevyuden omaava henkilö voimassa olevien paikallisten lakien mukaisesti.
- Koneen takana on liitäntä potentiaalilin tasausta varten. Liitäntä on merkitty .
- Sähkökaapelin on oltava tyyppiä H07RN-F tai vastaava ja mitoitettu virrankulutuksen mukaan.
- Jos sähkökaapeli vaurioituu, tulee se heti vaihtaa valtuutetun sähköasentajan toimesta.
- Jos kone on varustettu kolmivaiheisella pesupumpulla, tulee varmistaa, että pumpun pyörimissuunta on pumpussa olevan nuolen mukainen (ei koske koneita, joissa on yksivaiheinen pumpu (vakio).

7.3.3. Vesiliitäntä

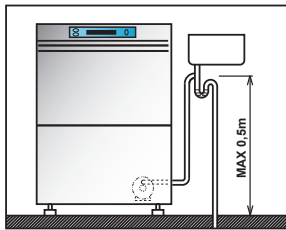

Kuva. 9

- Liitä koneen mukana tuleva syöttövesiletku ¼" vesihanaan.
- Liitä koneen tyhjennysputki takapaneelin alla olevaan liitäntään siten, että vesi virtaa vapaasti (varmistuen pienimmän kaltevuuden). Jos vettä ei voida tyhjentää koneen viemäriin alapuolelle, on suositeltavaa asentaa tyhjennyspumppu (toimitetaan pyynnöstä).
- Viemäriin maksimi korkeus = cm. 50. (katso kuva 9).
- Poistovesiletku tulee aina liittää hajulukolla varustettuun viemäriin.
- Jos kone on varustettu vedenpehmentimellä ei syöttöveden lämpötila saa nousta yli + 40 C° jottei pehmentimessä oleva hartsi vahingoitu.

7.3.4. Käynnistys

- Koneita asentanut asentaja suorittaa ensimmäisen käynnistyksen.

8. Hälytykset ja vianetsintä

8.1. Hälytysviestit

Hälytysviestit näytetään niiden merkityksen perusteella.

Hälytysviestit koneen ollessa valmiustilassa:

Täydellisen vedenpehennyksen varoitus (optio). Kun merkkivalo **F6** vilkkuu näytöllä, se tarkoittaa, että täydellinen vedenpehennys on suoritettava (vain koneissa, joissa on valinnainen vedenpehennin).



Drain tank warning. Kun vieritysviesti **drain tank** ilmestyy näyttöön tarkoittaa se, että yrität suorittaa toimintoa, jota ei voida suorittaa altaan ollessa täynnä.



Kone kytketty päälle tai valmiustilassa:

Jos ilmoitus **DOOR** ilmestyy ei valittua komentoa voitu suorittaa koska luukku on auki.



Kone kytketty päälle

Tyhjennä allas. Jos merkkivalo **F3** vilkkuu näytöllä tarkoittaa se, että altaan vesi täytyy vaihtaa.



Matala suolataso (optio). Jos merkkivalo **F8** vilkkuu, on suolasäiliö tyhjä (ainoastaan jos kone on varustettu lisävarusteena saatavalla vedenpehmentimellä).

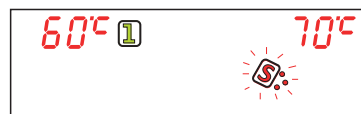

Matala pesuainetaso (optio). Jos merkkivalo **F10** vilkkuu, on astianpesuaineen taso matala (ainoastaan jos kone on varustettu "Chemicals level Sensor" -anturilla (optio)).



Matala huuhteluainetaso (optio). Jos merkkivalo **F19** vilkkuu, on huuhteluaineen taso matala (ainoastaan jos kone on varustettu "Chemicals level Sensor" -anturilla (optio)).

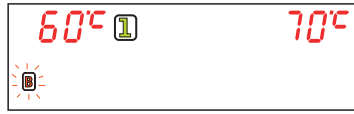

Syöttöveden virtausanturin virhe (optio). Kun **F9** -symboli ilmestyy näyttöön, se tarkoittaa, että vettä ei havaita ja veden tulolämpötila-anturi on vaurioitunut tai irrotettu (vain koneissa, joissa on valinnainen syöttöveden virtausmittari asennettuna ja käytössä, täytön tai huuhtelun jälkeen). Painamalla sekä **A** että **C** painikkeita noin 10 sekunnin ajan näyttöön tulee ilmoitus **Err FLuS**.

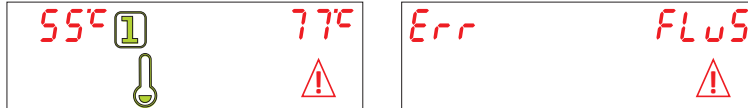

Syöttöveden anturin virhe (optio). Painamalla sekä **A** että **C** painikkeita noin 3 sekunnin ajan, voit tarkistaa koneen tuloveden lämpötilan (vain koneissa, joissa on lisävarusteena saatava "syöttöveden anturi" asennettuna ja käytössä). Jos vesianturi on vaurioitunut tai irrotettu, näyttöön tulee viesti **FAIL 000 ° C**.

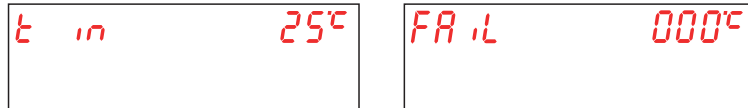

8.2. Hälytykset

Hälytykset näytetään niiden merkityksen perusteella.

Kone pysähtyy jos hälytys tapahtuu.

Vikakoodi	Syy
B2	BOILER PROBE FAIL (vedenlämmittimen tuntoelinvirhe)
B3	BOILER HEAT. ALARM (vedenlämmittimen lämmitysvirhe)
B5	BOILER OVERHEATING (vedenlämmittimen ylikuumentunut)
B9	BOILER SAFETY THERMOSTAT (vedenlämmittimen turvatermostaatti)
E1	WATER LOAD FAILED (altaan täyttövirhe)
E2	TANK PROBE FAIL. (altaan tuntoelinvirhe)
E3	TANK HEATING ALARM (altaan lämmitysvirhe)
E5	TANK OVERHEATING (allas ylikuumentunut)
E6	TANK DRAINING FAIL. (altaan tyhjennysvirhe)
E8	TANK SAFETY THERMOSTAT (altaan turvatermostaatti)
Z6	TANK LOW LEVEL (allas, matala taso)
Z9	REGENERATION FAIL (vedenpehmentys ei toimi)

**B2. BOILER PROBE FAIL** (vedenlämmittimen tuntoelinvirhe)

Syy: Koneen ohjaus ei tunnista vedenlämmittimen tuntoelintä.

Toimenpiteet: Ota yhteyttä huoltoon.

**B3. BOILER HEAT ALARM** (vedenlämmittimen lämmitysvirhe)

Syy: Vedenlämmitin ei saavuttanut asetettua lämpötilaa asetetussa ajassa.

Toimenpiteet: Ota yhteyttä huoltoon.

**B5. BOILER OVERHEATING** (vedenlämmittimen ylikuumentunut)

Syy: Vedenlämmittimen lämpötila ylittänyt 105°C.

Toimenpiteet: Ota yhteyttä huoltoon.

**B9. BOILER SAFETY THERMOSTAT** (vedenlämmittimen turvatermostaatti)

Syy: Vedenlämmittimen turvatermostaatti lauennut.

Toimenpiteet: Ota yhteyttä huoltoon.

**E1. WATER LOAD FAILED** (altaan täyttövirhe)

Syy: Koneen pesuallas ei täytynyt asetetussa ajassa.

Toimenpiteet: Avaa täyttöhana ja varmista riittävä veden virtaus. Ota yhteyttä huoltoon.

**E2. TANK PROBE FAIL** (altaan tuntoelinvirhe)

Syy: Koneen ohjaus ei tunnista altaan tuntoelintä

Toimenpiteet: Ota yhteyttä huoltoon.

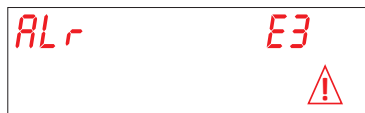
**E3. TANK HEATING ALARM** (altaan lämmitysvirhe)

Syy: Allas ei saavuttanut asetettua lämpötilaa asetetussa ajassa.

Toimenpiteet: Ota yhteyttä huoltoon.

**E5. TANK OVERHEATING** (allas ylikuumentunut)

Syy: Altaan lämpötila ylittänyt 90°C.

Toimenpiteet: Ota yhteyttä huoltoon.

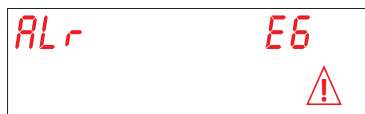
**E6. TANK DRAINING FAIL** (altaan tyhjennysvirhe)

Syy: Allas ei tyhjentynyt asetetussa ajassa.

Toimenpiteet: Ota yhteyttä huoltoon.

**E8. TANK SAFETY THERMOSTAT** (altaan turvatermostaatti)

Syy: Altaan turvatermostaatti lauennut.

Toimenpiteet: Ota yhteyttä huoltoon.

**Z6. TANK LOW LEVEL** (allas, matala taso)

Syy: Altaan painekeytin tunnistaa liian matalan vedenpinnan altaassa.

Toimenpiteet: Tarkista ylivuotoputki. Ota yhteyttä huoltoon.

**Z9 REGENERATION FAIL** (vedenpehmennys ei toimi)

(koskee laitteita jossa on vedenpehmennin (optio)):

Syy: Suola-anturi ei toimi.

Toimenpiteet: Tarkista, että suolasäiliössä on suolaa. Ota yhteyttä huoltoon.

9. Ympäristölliset näkökohdat

9.1. Pakkaus



Pakkaus koostuu seuraavista:

- Puulava
- Nylonpussi (LDPE)
- Monikerroksisesta pahvilevystä
- Polyuretaani vaahdosta (PS)
- Polypropeleeni tuesta (PP)

Kaikki edellä mainitut materiaalit on hävitettävä ja käsiteltävä voimassa olevien paikallisten määräyksien mukaisesti.

9.2. Hävittäminen



WEEE -symboli eli sähkö- ja elektroniikkalaiteromudirektiivi 2012/19/EU (WEEE -direktiivi) tarkoittaa, että tuotetta ei saa hävittää yhdyskuntajätteen joukossa vaan sähkö- ja elektroniikkalaiteromuna. Tätä noudattamalla hävität tuotteen oikein, mikä ennaltaehkäisee sähkö- ja elektroniikkalaiteromun syntymistä ja edistää uudelleenkäyttöä, kierrätystä ja muita hyödyntämistapoja, niin että loppukäsittelyyn tulevan jätteen määrä vähenisi. Lisätietoja koskien hävitystä saat tuotteen jälleenmyyjältä, lähimmältä jätehuolto-yhtiö tai paikalliselta jätehuoltoviranomaiselta.

Katkaise sähkönsyöttö pääkatkaisijalla ja sulje veden sulkuhana.

Katkaise sähkökaapeli niin, että laitteen käyttäminen on mahdotonta.

Kaikki metalliosat ovat kierrätettävää ruostumatonta terästä.

Kierrätettävät muoviosat ovat merkitty muovinkierrätys symbolilla.

10. Vianetsintä

Ongelma	Mahdollinen syy	Ratkaisu
Kone ei käynnisty.	Turvakytkin ei ole päällä.	Käännä turvakytkin päälle.
Kone ei ota vettä	Syöttövesihana on kiinni	Avaa syöttövesihana
	Magneettiventtiilin sihti / huuhtelu-suuttimet tukossa	Puhdista magn.venttiilin sihti /huuhtelu-suuttimet. Jos kone on varustettu vedenpehmentimellä, tarkista suolapitoisuus tai elvyttää hartsit useammin
	Viallinen painekytin	Kutsu huolto
Koneen vedentäyttö on hyvin hidasta	Syöttöveden paine riittämätön	Tarkista vedenpaine
	Paineenkootuspumpun (jos asennettu) tukossa	Kutsu huolto.
Pesutulos ei ole riittävän hyvä.	Pesuvarsiensuuttimet ovat tukossa tai pesuvarret eivät pyöri.	Irrota ja puhdista suuttimet ja huuhteluvarret ja asenna takaisin paikoilleen
	Liikaa vaahtoa	Käytä vaahtoamatonta pesuainetta tai vähennä käytetyn pesuaineen annostusta. Tarkista huuhteluaineen määrä
	Rasva tai tärkkelys ei irronnut	Liian vähän pesuainetta
	Siivilät liian likaisia	Poista ja puhdista siivilät harjalla juoksevan veden alla ja asenna ne takaisin paikoilleen
	Tarkista allaslämpö (pitää olla 50°C ja 60°C välillä)	Säädä termostaattia tai tarkista lämmitysvastuksen toiminta
	Liian lyhyt pesuaika	Valitse pesuohjelma jolla pidempi pesuaika
	Pesuvesi liian likainen	Tyhjennä allas, puhdista siivilät, täytä allas uudestaan ja asenna siivilät paikoilleen.
Astiat ei täysin kuivia	Riittämätön huuhteluaineanneostelu	Lisää huuhteluaineanneostelua / ota yhteyttä pesuainetoimittajaasi / kutsu huolto
	Väärän tyyppinen kori käytetyille astioille	Käytä sopivaa koria
	Astiat ovat olleet liian kauan pesukammiossa.	Kun pesujakso päättyy, vedä kori ulos, jotta lasit ja muut astiat kuivuvat nopeasti.
	Huuhteluveden lämpötila liian matala	Kutsu huolto.
	Astioiden pinta liian karhea tai huokoinen.	Käytä toisentyypisiä astioita
Astioissa on raitoja ja täpliä.	Liikaa huuhteluainetta.	Pienennä huuhteluaineen määrää (ks. kohta "Huuhteluaineanneostelija", "Säätö").
	Vesi liian kovaa	Tarkista veden laatu. Veden kovuus ei saa olla yli 10°f
	Laitteissa joissa vedenpehmentin: suolamäärä liian vähäinen tai vesi ei ole pehmentynyt riittävästi	Täytä suola-astia (karkea suola 1-4 mm raekoko) ja käynnistä pehmentin useammin. Mikäli karstaa näkyy myös laitteen rungossa, kutsu huolto tarkastamaan pehmentimen toiminta
	Suolaa koneessa.	Puhdista ja huuhteke kone huolellisesti ja vältä suolan läikyttämistä täyttäessäsi suolasäiliötä.
Kone pysähtyy pesujakson aikana.	Kone on liitetty ylikuormitettuun piiriin.	Kutsu huolto.
	Koneen turvalaite on keskeyttänyt pesujakson.	Kutsu huolto.
Pesupumppu ei toimi	Pumppu on jumissa	Kutsu huolto.

Mikäli koneessa ilmenee muita ongelmia, ota yhteyttä tekniseen huoltoon. Valmistaja pidättää oikeudet muutoksiin.

11. CE -todistus

Ostettu kone on koneen mukana toimitetun alkuperäisen CE todistuksen normien mukainen. Alla jäljennös todistuksesta jossa on ostetun koneen yleiset tiedot. Absorptiotiedot löytyvät koneen tyyppikilvestä.

DICHIARAZIONE DI CONFORMITA' UE
 EU DECLARATION OF CONFORMITY
 DÉCLARATION EU DE CONFORMITÉ
 EU-KONFORMITÄTSEKTLÄRUNG
 DECLARACIÓN EU DE CONFORMIDAD
 DECLARAÇÃO EU DE CONFORMIDADE



Il sottoscritto (1), autorizzato dall'azienda (2), dichiara che la lavastoviglie elettrica per uso collettivo (3) è stata progettata e costruita in conformità alle norme armonizzate (4) secondo quanto prescritto dalle seguenti direttive e successivi emendamenti (5) e in applicazione a quanto previsto dalle direttive citate, è stata dotata di Marcatura CE e sono stati predisposti i fascicoli tecnici presso la nostra sede (2). Tale dichiarazione riguarda esclusivamente la macchina nello stato in cui è stata immessa sul mercato, escludendo i componenti aggiunti e/o le operazioni effettuate successivamente dall'utente finale. Declina ogni responsabilità per sinistri a persone, a cose o ad animali derivanti da manomissione della macchina da parte di terzi, ovvero da carenze di manutenzione, di riparazione o di installazione della stessa da parte di personale non qualificato.*

The undersigned (1), authorized by the company(2), hereby declares that the commercial electric dishwashing machine (3) is in compliance with the harmonised standards (4) according to the following directives and further amendments (5) and pursuant of the above mentioned directives, the CE Marking have been applied. Furthermore, adequate technical files have been prepared and are available at our offices (2). This declaration relates exclusively to the machinery in the state in which it was placed on the market, and excludes components which are added and/or operations carried out subsequently by the final user. Declines all responsibility for damages to people, properties and animals resulting from bad servicing of the machine by third parties as from inadequate maintenance or repairs or installation by unskilled technicians.

Le soussigné (1), désigné par la société (2), déclare que le lave-vaisselle électrique à usage collectif (3) est conforme aux normes harmonisées (4) selon les prescriptions et directives suivantes et les amendements successifs (5) et en application des directives citées, il porte le Marquage CE. Les dossiers techniques sont déposés dans notre siège (2). Cette déclaration concerne exclusivement la machine dans l'état dans lequel elle a été mise sur le marché et exclut les composants ajoutés et/ou les opérations effectuées par la suite par l'utilisateur final. Décline toute responsabilité pour tout sinistre à personnes, choses ou animaux résultant de l'endommagement de la machine par un tiers, c'est-à-dire dû à une maintenance, des réparations ou une installation inadéquates effectuées par du personnel non-qualifié.

Der Unterzeichnete (1) berechtigt von der Firma (2), erklärt, daß die elektrischen Spülmaschinen für den gewerblichen Gebrauch (3). In Übereinstimmung mit den harmonisierten Normen ist (4) gemäß folgender Richtlinien und deren nachfolgenden Änderungen (5) und daß in Übereinstimmung mit den erwähnten Richtlinien die CE-Kennzeichnung angebracht wurde und daß die relevanten technischen Unterlagen zusammengestellt wurden (2). Diese Erklärung bezieht sich nur auf die Maschine in dem Zustand, in dem sie in Verkehr gebracht wurde; vom Endnutzer nachträglich angebrachte Teile und/oder nachträglich vorgenommene Eingriffe bleiben unberücksichtigt. Jede Verantwortung für an Personen, Sachen und Tieren verursachten Schäden, die durch die Manipulation seitens Dritten, beziehungsweise auf mangelhafte Wartung und Reparaturarbeiten oder Installation von unqualifiziertem Personal zurückzuführen sind, werden abgelehnt.

Quien subscribe (1), elegido de la empresa (2), declara que el lavavajilla eléctrico de uso colectivo (3) es conforme a las normas armonizadas (4) como la descripción de la siguientes directivas y sucesivas enmiendas (5) y, conforme con lo previsto en las citadas directivas, han recibido el Mercado CE. Existe asimismo los específico expediente técnico relativo disponible en nuestro domicilio (2). Esta declaración se refiere únicamente a las máquinas en el estado en que se comercialicen, con exclusión de los elementos añadidos y/o de las operaciones que realice posteriormente el usuario final. Declina toda responsabilidad por daños a personas, cosas o animales producidos del mal servicio de la máquina por terceras partes así como por reparaciones o mantenimiento inadecuados o de instalaciones por parte del personal no cualificado.

O abaixo-assinado (1), autorizado pela empresa (2), vem por este meio declarar que a máquina de lavar louça para uso comercial (3) esta de acordo com as normasharmonizadas (4) de acordo com o previsto pelas seguintes diretivas e posteriores alterações (5) a Marcação CE foi aplicada no seguimento das diretivas mencionadas. Os processos técnicos estão preparados e adequados e encontram-se disponíveis na nossa sede (2). Esta declaração diz respeito apenas à máquina tal como se encontra no momento da colocação no mercado, excluindo-se os componentes adicionados e/ou as operações efectuadas posteriormente pelo utilizador final. Declina toda e qualquer responsabilidade por danos causados a pessoas, bens e animais, resultantes do mau manuseamento da máquina por parte de terceiros assim como manutenção incorrecta ou reparações inadequadas ou instalação por pessoal não qualificado.

(*) **Lingua originale / Original language / Originalsprache / Langue originale / Idioma original / Idioma original**

2)	3)
4) EN 60335-1:2012; EN 60335-2-58:2005; EN 55011:2009; EN55014:2006; EN 61000 3-2:2006; EN 61000 3-3:2008; EN61000 3-11:2000; EN 61000 3-12:2005; EN 61000 4-2:2009; EN61000 4-4:2010; EN 61000 4-5:2006; EN 61000 4-6:2009; EN61000 4-11:2004	5) 2014/30/EU; 2006/42/EC; 2011/65/EU; 2012/19/EU
1) Preposto/Person in Charge	Firmato in originale e conservato presso la nostra sede (2). Original document signed and available at our office (2). Dieses Dokument ist im Original unterzeichnet und bei uns aufbewahrt (2). Signé en original et gardé à notre siège (2). Firmado en original y conservado en nuestro domicilio (2). Original assinado e armazenado na nossa sede (2).



www.metos.com