

# metos

**SÄHKÖLIEDET - ELSPISAR - ELECTRIC RANGES**

**Metos Proxy Ravintolalaitesarja - Restaurangserie - Series**

## **Asennus- ja käyttöohjeet**

Käännös valmistajan alkuperäisestä käyttöohjeesta

## **Installations- och användarmanual**

Översättning av tillverkarens originaldokumentation

## **Installation and user manual**

Manufacturers original documentation



EDITION 002 2124

DOC.NO CR1365530

(4.10.2021)

**Tyyppi / typ / type:**

74ECTT, 74ECTPT, 78ECTT, 78ECTPT, 712ECTPT

MG4344311, MG4344312, MG4344313

Valmistaja - tillverkare  
ALI S.p.A.  
Via Del Boscon, 424  
32100 Belluno (Italy)

# SISÄLLYSLUETTELO - INNEHÅLLSFÖRTECKNING - INDEX

TEKNISET TIEDOT - TEKNISK INFORMATION - TECHNICAL DATA ..... 4

**FI** SUOMI ..... 7

**SV** SVENSKA ..... 14

**EN** ENGLISH ..... 21

## TEKNISET TIEDOT - TEKNISKA DATA - TECHNICAL DATA

Asennuskuva - installationsbild - Installation diagram

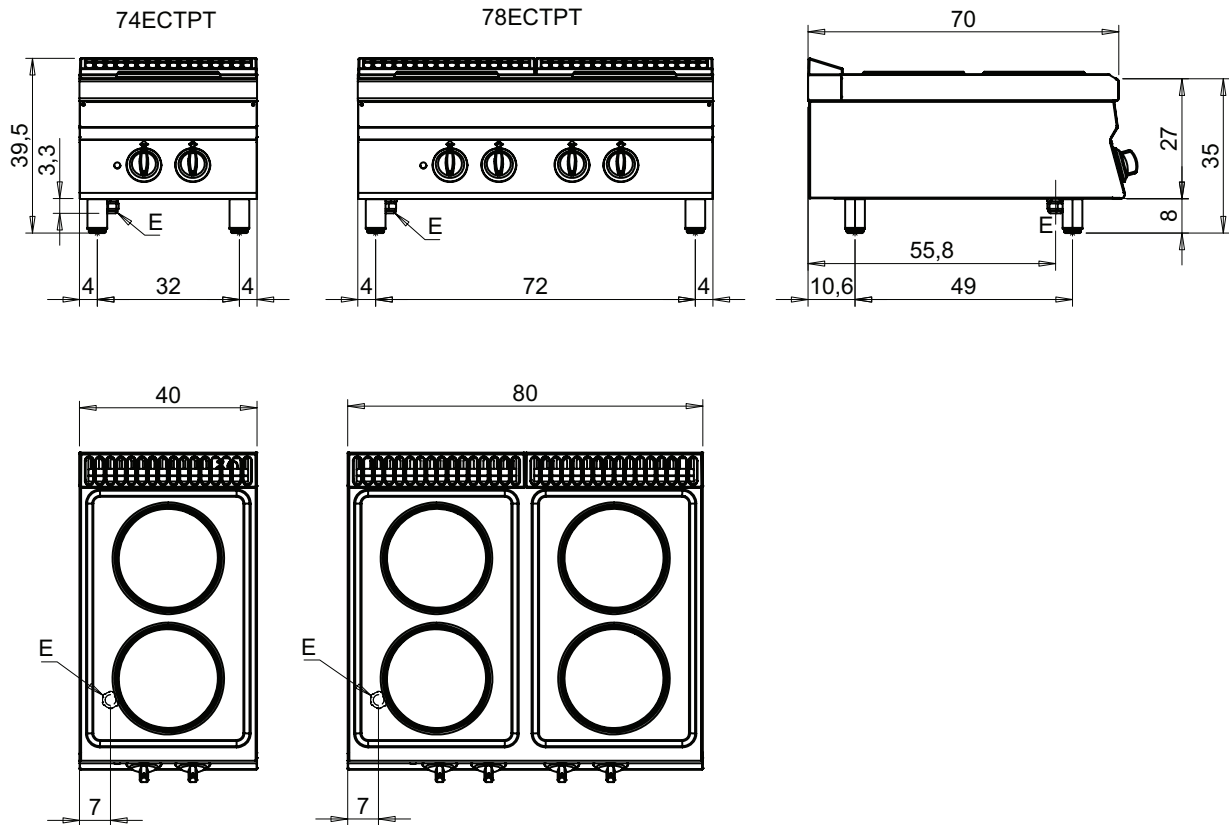

**E:** Liitosjohdon vedonpoistaja - Elkabelns dragavlastare / Electric cable stress relief

**S:** Veden poistoliitäntä / Avloppsanslutning / Water outlet

**S1:** Altaan tyhjennys / Tankutlopp / Pan Outlet

**S2:** Tyhjiöventtiili / Vakuumentil / Anti-depression valve

**S3:** Vaipan tyhjennys / Manteltömning / Jacket water drain

**S4:** Viemäri / Avlopp / Drain

**G:** Kaasuliitäntä / Gasanslutning / Gas connection

**H2O:** Vesiliitäntä / Vattenanslutning / Water inlet EN ISO 228-1 G 3/4

**A1:** Lämmin / Varm / Warm

**A2:** Kylmä / Kall / Cold

**L:** Tasohana / Nivåkran / Level tap

Mittayksikkö / måttenhet / dimensions: cm

## TEKNISET TIEDOT - TEKNISKA DATA - TECHNICAL DATA

Asennuskuva - installationsbild - Installation diagram

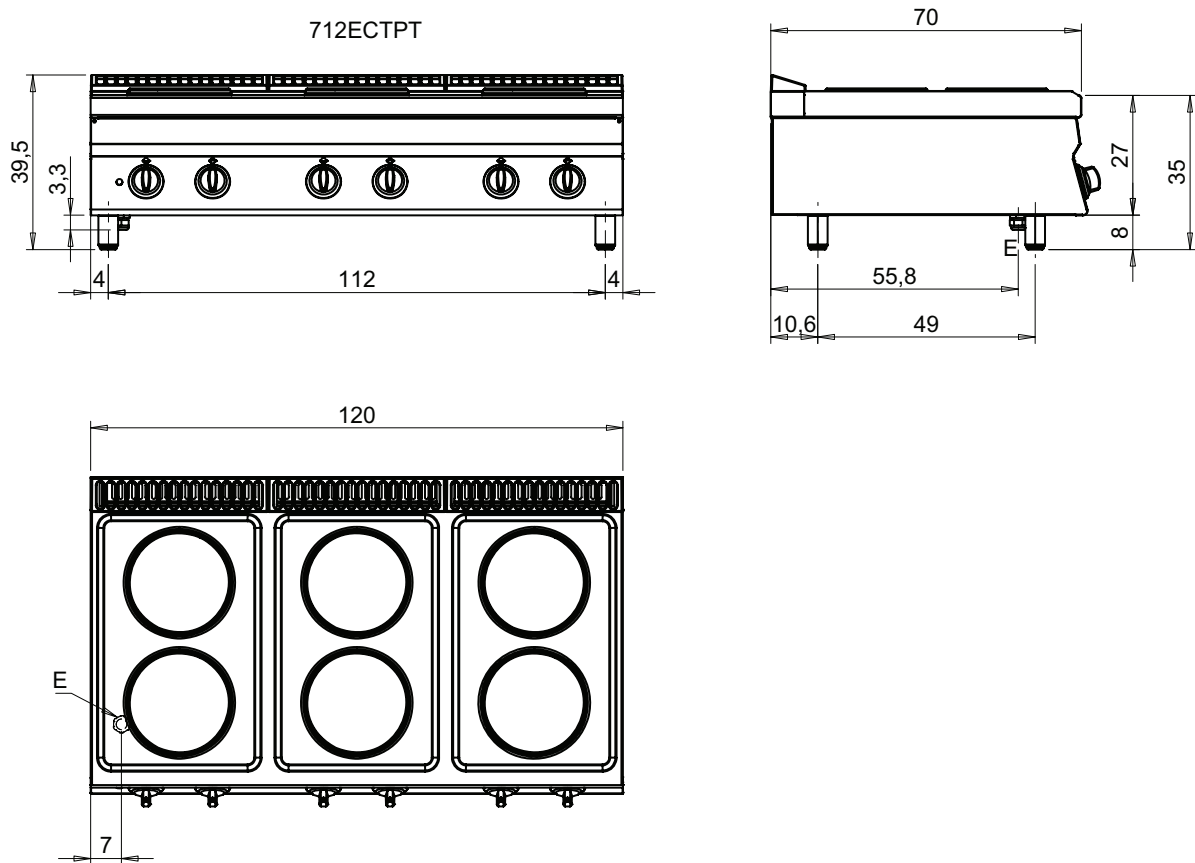

**E:** Liitosjohdon vedonpoistaja - Elkabelns dragavlastare / Electric cable stress relief

**S:** Veden poistoliitäntä / Avloppsanslutning / Water outlet

**S1:** Altaan tyhjennys / Tankutlopp / Pan Outlet

**S2:** Tyhjiöventtiili / Vakuumentil / Anti-depression valve

**S3:** Vaipan tyhjennys / Manteltömning / Jacket water drain

**S4:** Viemäri / Avlopp / Drain

**G:** Kaasuliitäntä / Gasanslutning / Gas connection

**H2O:** Vesiliitäntä / Vattenanslutning / Water inlet EN ISO 228-1 G 3/4

**A1:** Lämmin / Varm / Warm

**A2:** Kylmä / Kall / Cold

**L:** Tasohana / Nivåkran / Level tap

Mittayksikkö / måttenhet / dimensions: cm

TEKNISET TIEDOT - TEKNISKA DATA - TECHNICAL DATA

Malli Model Model	Leveys Bredd Width mm	Jännite Spänning Voltage V	Vaiheita Faser Phases Nr. No. Nbre N. A ant.	Taajuus Frekvens Frequency Hz	Keittolevyjä Kokplattor Plates Nr. No. Nbre N. A ant.	Keittolevyjen teho Kokplattornas effekt Power plates kW	Uunin maksimi teho Ugnens max effekt Max power oven kW	Maksimi teho Max effekt Max. total power kW	Liitäntäkaapeli Anslutnings-kabel Power supply cable -	Nettopaino Nettovikt Net weight kg
74ECTPT	400	380-415 220-240 220-240	3+N 3 1+N	50-60 50-60 50-60	2 2 2	2,6 2,6 2,6	- - -	5,2 5,2 5,2	5 G 1,5 4 G 2,5 3 G 2,5	14
78ECTT	700	380-415 220-240 220-240	3+N 3 1+N	50-60 50-60 50-60	4 4 4	1,5 - 2,6 1,5 - 2,6 1,5 - 2,6	- - -	8,2 8,2 8,2	5 G 1,5 4 G 2,5 3 G 6	32,5
78ECTPT	700	380-415 220-240	3+N 3	50-60 50-60	4 4	2,6 2,6	- -	10,4 10,4	5 G 2,5 4 G 4	32,5
712ECTPT	1200	380-415 220-240	3+N 3	50-60 50-60	6 6	2,6 2,6	- -	15,6 15,6	5 G 2,5 4 G 10	82

# FI ASENNUS- JA KÄYTTÖOHJE

Käännös valmistajan alkuperäisestä käyttöohjeesta

## SISÄLLYSLUETTELO

<b>YLEISTÄ</b> .....	<b>8</b>
KÄYTTÄJÄN HUOMIOON.....	8
<b>Henkilökohtaiset suojaimet</b> .....	<b>8</b>
<b>Jäännösriskit</b> .....	<b>9</b>
<b>Yleistä</b> .....	<b>10</b>
1. LAITTEEN TIEDOT .....	10
2. YLEISIÄ OHJEITA .....	10
ASENTAJAN HUOMIOON .....	10
HUOLTOHENKILÖKUNNAN HUOMIOON.....	10
PUHDISTUKSESSA HUOMIOITAVAA .....	10
4. PAKKAUKSEN JA LAITTEEN HÄVITTÄMINEN .....	10
5. MELUUN LIITTYVÄT RISKIT .....	10
<b>ASENNUSOHJEET</b> .....	<b>11</b>
ASENNUKSESSA HUOMIOITAVAA.....	11
6. VIITESTANDARDIT JA LAIT .....	11
7. KÄSITTELY .....	11
8. PAKKAUKSEN PURKAMINEN .....	11
9. LAITTEEN SIJOITUS .....	11
11. LIITÄNNÄT .....	11
13. KÄYTTÖÖNOTTO.....	11
<b>Käyttöohjeet</b> .....	<b>12</b>
KÄYTTÄJÄN HUOMIOON.....	12
14. KÄYTÖSTÄ POISTO VÄLIAIKAISESTI .....	12
<b>Puhdistusohjeet</b> .....	<b>12</b>
PUHDISTUKSESSA HUOMIOITAVAA .....	12
<b>YLLÄPITO-OHJEET</b> .....	<b>13</b>
YLLÄPIDOSSA HUOMIOITAVAA .....	13
KÄYTTÖÖNOTTO .....	13
15. VIANETSINTÄ.....	13
SÄHKÖLIESI .....	13

**YLEISTÄ**

**KÄYTTÄJÄN HUOMIOON**

**Valmistaja ei ole vastuussa mistään vahingoista, jotka johtuvat seuraavien sääntöjen noudattamatta jättämisestä.**

- Tutustu huolellisesti tämän ohjeen sisältöön, koska siinä on tärkeää tietoa laitteen oikeasta, tehokkaasta ja turvallisesta asentamisesta, käytöstä ja huoltamisesta.
- Säilytä tämä opas turvallisessa paikassa, joka on kaikkien käyttäjien tiedossa, jotta sitä voidaan käyttää koko laitteen käyttöiän ajan.
- Tämän laitteen asennus on suoritettava valmistajan antamien ohjeiden mukaisesti paikallisia ohjeita ja määräyksiä noudattaen. Ainoastaan tarvittavan ammattipätevyden omaava henkilö saa liittää laitteita kaasu- tai sähköverkkoon ja/tai muuttaa laitteita toiselle kaasutyypille.
- Käytä laitteen huoltamiseen valmistajan valtuuttamaa huolto- liikettä sekä alkuperäisiä varaosia.
- Anna valtuutetun huolto liikkeen tarkistaa laite vähintään kaksi kertaa vuodessa. Valmistaja suosittelee huoltosopimuksen solmimista.
- Laite on tarkoitettu ammattimaiseen käyttöön ja ainoastaan koulutetun henkilökunnan käytettäväksi.
- Laite on tarkoitettu ruuan kypsennykseen ohjeiden mukaisesti. Laitteen käyttö muuhun tarkoitukseen on kielletty.
- Älä käytä laitetta tyhjänä. Esilämmitä ainoastaan uuni ennen käyttöä.

- Laitetta on aina valvottava käytön aikana.
- Sulje laitteen ulkopuolinen kaasun sulkuventtiili ja katkaise virransyöttö laitteeseen jos laitetta ei käytetä pidempään aikaan tai jos laite vikaantuu tai toimii poikkeavasti.
- Puhdista laite kappaleen ”PUHDISTUSOHJEET” ohjeiden mukaisesti
- Älä säilytä syttyvää materiaalia laitteen läheisyydessä. TULIPALON VAARA.
- Älä peitä laitteen ilma- tai poistoaukkoja.
- Älä peukaloi laitteen osia.
- Sulje luukut ja laatikot käytön jälkeen.
- Henkilökohtaisten turvavarusteiden käyttöä suositellaan, ruoka voi olla erittäin kuumaa, palovamman vaara.
- Laitteen käytön aikana laitteen ympärillä oleva lattia voi muuttua liukkaaksi: ole varovainen ja ryhdy kaikkiin tarvittaviin toimenpiteisiin vaaran estämiseksi.
- Ole varovainen käsitellessäsi lisävarusteita (esim. kattiloita) ja laitteen liikkuvia osia oikean asennon käyttämiseksi
- Tämäntyyppiset laitteet on tarkoitettu käytettäväksi kaupallisissa sovelluksissa, kuten esimerkiksi ravintoloissa, ruokaloissa, sairaaloissa ja yrityksissä, kuten leipomoissa, liha-kaupoissa jne., mutta niitä ei ole tarkoitettu elintarvikkeiden jatkuvaan massatuotantoon.
- Käytä laitetta kohdan ”KÄYTÖSSÄ HUOMIOITAVAA” mukaisesti

**Henkilökohtaiset suojaimet**

Alla on yhteenvetotaulukko henkilönsuojaimista, joita käytetään laitteen käyttöiän aikana.

VAIHE	Suoja-vaatteet	Turva-jalkineet	Suoja-käsineet	Suojalasit	Kuulosuo-jaimet	Suoja-naamari	Suoja-kypärä
Kuljetus		X					
Käsittely		X					
Pakkauksen purkaminen		X					
Kokoonpano		X					
Normaali käyttö	X	X	X (*)				
Säädöt		X					
Säännöllinen puhdistus		X					
Määräaikainen puhdistus		X	X				
Huolto		X	X (*)				
Purkaminen		X					
Romuttaminen		X					

- Henkilösuojaimia käytettävä
- Henkilönsuojaimet on oltava saatavilla tai niitä on käytettävä tarvittaessa
- Henkilösuojaimia ei vaadita

(\*) Normaalin käytön ja huollon aikana käytettävien käsineiden on oltava lämmönkestäviä käsien suojaamiseksi, kun käyttäjä koskettaa laitteen kuumia osia tai kuumia ruoka-aineita (öljyä, vettä, höyryä jne.).

Jos käyttäjät, ylläpito / huoltohenkilöt tai laitetta käyttävät henkilöt eivät käytä henkilökohtaisia suojarusteita, voivat ne altistua kemiallisille vaaroille jotka mahdollisesti voivat vahingoittaa terveyttä.



### Jäännösriskit

Laitteessa on riskejä, joita ei ole voitu poistaa kokonaan suunnittelun kannalta tai asianmukaisia suojalaitteita asennettaessa.

Alla lueteltu jäljelle jäävät riskit:  
tällaisia toimia pidetään sopimattomina ja siksi ehdottomasti kiellettyinä.

JÄÄNNÖSRISKI	VAARALLINEN TILANNE	VAROITUS
<b>Liukuminen tai putoaminen</b>	Käyttäjä voi liukastua veden tai lian vuoksi lattialla.	Käytä laitetta käyttäessäsi liukumisenestolaitteita.
<b>Palovamma</b>	Käyttäjä koskettaa tarkoituksellisesti laitteen osia.	Käytä laitetta käyttäessäsi lämpösuojavarusteita.
<b>Palovamma</b>	Käyttäjä koskettaa tarkoituksellisesti kuumia kypsennysaineita (öljyä, vettä, höyryä jne.).	Käytä laitetta käyttäessäsi lämpösuojavarusteita.
<b>Sähköisku</b>	Kosketus jännitteisiin sähköisiin huolto- toimien yhteydessä aikana sähkön ollessa kytkettynä. Käyttäjä koskettaa (sähkötyökälulla tai katkaisematta virtaa) maaten määrällä lattialla.	Laitteen huoltotoimenpiteitä saa suorittaa vain pätevät henkilöstö, joka on varustettu henkilökohtaisilla suojalaitteilla sähköisku- ja vastaan.
<b>Sähköisku</b>	Sähköisku, joka johtuu maadoitusjärjestelmän tai sähköisten suojalaitteiden toimintahäiriöstä.	Varusta laitteen sähkönsyöttö sovellettavien määräysten mukaisilla suojalaitteilla.
<b>Putoaminen ylhäältä</b>	Käyttäjä yrittää yltää laitteen yläosaan sopimattomalla tavalla (esim. käyttämällä tikkaita tai kiipeämällä laitteen päällä).	Älä käytä sopimatonta järjestelmää päästäksesi laitteen yläosaan (esim. tikkaat tai kiipeämällä laitteen päälle).
<b>Kuormien kaatuminen</b>	Laitteen tai sen osan käsittely ilman sopivia keinoja.	Käytä sopivia nostojärjestelmiä tai lisävarusteita käsitellessäsi laitetta tai pakkausta.
<b>Kemiallinen</b>	Käyttäjä joutuu kosketuksiin kemikaalien kanssa (esim. Pesuaine, kalkinpoistoaine jne.)	Käytä asianmukaisia turvatoimenpiteitä. Katso aina käytetyn tuotteen käyttöturvallisuu- tiedotteita ja merkintöjä. Käytä käyttöturvallisuu- tiedotteissa suosittel- tuja henkilökohtaisia suojavarusteita.
<b>Viiltohaava</b>	Viiltovaara (teräviä osia ja reunoja) koneen rungon sisäosissa huollon aikana.	Huollon saa suorittaa vain pätevät henki- löstö, joka on varustettu henkilökohtaisilla suojavarusteilla (viillonkestävät käsineet ja kyynärvarren peittävät vaatteet).
<b>Puristus</b>	Henkilöiden sormet/kädet voivat joutua puristuksiin liikkuvia osia käsiteltäessä.	Huollon saa suorittaa vain pätevät henki- löstö, joka on varustettu henkilökohtaisilla suojavarusteilla (käsineillä).
<b>Ergonomia</b>	Käyttäjä puuttuu laitteen toimintaan ilman tarvittavia henkilökohtaisia suojavarusteita.	Käyttäjän on käytettävä henkilösuojaimia käsiteltäessä laitetta.

## Yleistä

Tämä kappale sisältää yleistä tietoa jota kaikki jotka käyttävät näitä ohjeita tulee tuntea. Yksilöllisiä ohjeita löytyy "... OHJEET" kappaleista.

### 1. LAITTEEN TIEDOT

- Laitteen tyyppikilpi löytyy ohjauspaneelin sisältä.
- Laitteen malli sekä valmistusnumero on painettu myös pakkaukseen.

### 2. YLEISIÄ OHJEITA

**Valmistaja ei ole vastuussa ohjeiden vastaisesta käytöstä aiheutuneista vahingoista.**

### ASENTAJAN HUOMIOON

- Tutustu huolellisesti tämän ohjeen sisältöön, koska siinä on tärkeää tietoa laitteen oikeasta, tehokkaasta ja turvallisesta asentamisesta, käytöstä ja huoltamisesta.
- Tämän laitteen asennus on suoritettava valmistajan antamien ohjeiden mukaisesti paikallisia ohjeita ja määräyksiä noudattaen. Ainoastaan tarvittavan ammattipätevyyden omaava henkilö saa liittää laitteita kaasu- tai sähköverkkoon ja/tai muuttaa laitteita toiselle kaasutyypille.
- Laitteen tunnistaminen: Laitteen tyyppi sekä mallimerkinnot löytyvät pakkauksesta ja laitteen tyyppikilvestä..
- Laite tulee asentaa tilaan, jossa on hyvä ilmanvaihto.
- Älä peitä laitteen ilma- tai poistoaukkoja.
- Älä peukaloi laitteen osia.
- Tämän tyyppiset laitteet on tarkoitettu käytettäväksi kaupallisissa sovelluksissa, kuten esimerkiksi ravintoloissa, ruokaloissa, sairaaloissa ja yrityksissä, kuten leipomoissa, liha-kaupoissa jne., mutta niitä ei ole tarkoitettu elintarvikkeiden jatkuvaan massatuotantoon.

### HUOLTOHENKILÖKUNNAN HUOMIOON

- Tutustu huolellisesti tämän ohjeen sisältöön, koska siinä on tärkeää tietoa laitteen oikeasta, tehokkaasta ja turvallisesta asentamisesta, käytöstä ja huoltamisesta.
- Tämän laitteen asennus on suoritettava valmistajan antamien ohjeiden mukaisesti paikallisia ohjeita ja määräyksiä noudattaen. Ainoastaan tarvittavan ammattipätevyyden omaava henkilö saa liittää laitteita kaasu- tai sähköverkkoon ja/tai muuttaa laitteita toiselle kaasutyypille.

- Laitteen tunnistaminen: Laitteen tyyppi sekä mallimerkinnot löytyvät pakkauksesta ja laitteen tyyppikilvestä.
- Laite tulee asentaa tilaan, jossa on hyvä ilmanvaihto.
- Älä peitä laitteen ilma- tai poistoaukkoja.
- Älä peukaloi laitteen osia.

### PUHDISTUKSESSA HUOMIOITAVAA

- Puhdista laitteen ruostumattomat teräspinnat, keitto ja paistotaltaat sekä keittolevyt ja parilat päivittäin.
- Pyydä valtuutettu huolto puhdistamaan laitteen sisäosat vähintään kaksi kertaa vuodessa.
- Älä koskaan käytä laitteen puhdistuksessa vesisuihkua tai painepesuria.
- Älä puhdista laitteen alla olevaa lattiaa tai hyllyä syövyttävillä aineilla.

### 4. PAKKAUKSEN JA LAITTEEN HÄVITTÄMINEN

#### PAKKAUS

Pakkaus koostuu ympäristöystävällisistä materiaaleista. Kierätettävät muovimateriaalit ovat:

- läpinäkyvä suojamuovi sekä pussit jotka sisältävät ohjeet ja suuttimet (Polyeteeni - PE ).
- vanteet (Polypropeeni- PP ).

#### LAITE

Laite on valmistettu 90% kierrätettävistä materiaaleista (ruostumaton teräs, alumiini, kupari... ).

Laitteen palveltua taloudellisen elinikensä loppuun on sen hävittämisessä noudatettava voimassa olevia paikallisia määräyksiä ja ohjeita.

- Se on hävitettävä asianmukaisesti.
- Tee laite käyttökelvottomaksi ennen romuttamista.

### 5. MELUUN LIITTYVÄT RISKIT

- Ilmassa kulkeutuvista melupäästöistä A-painotettu äänenpaine on alle 70 dB (A).

## ASENNUSOHJEET

### ASENNUKSESSA HUOMIOITAVAA

Valmistaja ei ole vastuussa ohjeiden vastaisesta käytöstä aiheutuneista vahingoista.

- Tutustu huolellisesti tämän ohjeen sisältöön, koska siinä on tärkeää tietoa laitteen oikeasta, tehokkaasta ja turvallisesta asentamisesta, käytöstä ja huoltamisesta.
- Tämän laitteen asennus on suoritettava valmistajan antamien ohjeiden mukaisesti paikallisia ohjeita ja määräyksiä noudattaen. Ainoastaan tarvittavan ammattipätevyden omaava henkilö saa liittää laitteita kaasu- tai sähköverkkoon ja/tai muuttaa laitteita toiselle kaasutyypille.
- Laitteen tunnistaminen: Laitteen tyyppi sekä mallimerkinnot löytyvät pakkauksesta ja laitteen tyyppikilvestä.
- Laite tulee asentaa tilaan, jossa on hyvä ilmanvaihto.
- Älä peitä laitteen ilma- tai poistoaukkoja.
- Älä peukaloi laitteen osia.

### 6. VIITESTANDARDIT JA LAIT

Asenna laite voimassa olevien turvallisuusmääräyksiensä mukaisesti.

Asenna laite voimassa olevien määräysten mukaisesti.

### 7. KÄSITTELY

- Pakkauksessa on varoitusmerkit, jotka osoittavat varoitusmerkit, joita on noudatettava laitetta käsiteltäessä vaurioiden välttämiseksi. Laitetta saa käsitellä vain sopivilla laitteilla. Jos käytät nostolaitteita, kuten trukkeja tai vastaavia, varmista, että laite on vakaassa asennossa.

### 8. PAKKAUKSEN PURKAMINEN

Pura pakkaus heti toimituksen jälkeen ja varmista, että kaikki osat ovat mukana ja ehjät. Ilmoita mahdolliset puutteet ja vahingot heti laitteen toimittajalle.

- Poista pakkaus
- Poista suojamuovi laitteen pinnoista. Laitteeseen mahdollisesti jäävä liima tulee poistaa perusteellisesti sopivalla luotimella.

### 9. LAITTEEN SIIJOITUS

- Laitteen ulkomitat sekä liitäntöjen sijoitus näkyvät asennuskuvissa tämän ohjeen alussa.
- Laite voidaan asentaa yksittäin tai yhdistää muihin saman sarjan laitteisiin.
- Laite ei sovi asennettavaksi kiinteästi kalusteisiin.
- Jätä laitteen ja seinän väliin vähintään 10 cm. Tämä väli voi olla pienempi jos seinä ei ole syttyvää materiaalia tai jos seinä on suojattu lämpöeristeellä.

### LAITTEIDEN ASENNUS JALUSTALLE

Seuraa tuen mukana toimitettuja ohjeita.

### LAITTEIDEN LIITTÄMINEN TOISIINSA

- Aseta laitteet vierekkäin ja säädä yläosat samaan korkeuteen.
- Yhdistä laitteet käyttämällä pyynnöstä toimitettuja erityisiä liitoslistoja.

### 11. LIITÄNNÄT

Liitäntöjen sijoitukset ja mitat löytyvät asennuskuvista tämän ohjeen alussa.

### SÄHKÖLIITÄNTÄ

Tarkista ennen kytkemistä, että laitteen arvokilvessä mainittu liitäntäjännite vastaa asennuspaikan jännitettä.



Laitteessa oleva symboli varoittaa KORKEASTA JÄNNITTEESTÄ, SÄHKÖISKUN VAARA.

- Laite on varustettava ulkopuolisella pääkatkaisijalla, joka kytkee kaikki navat täydellisesti irti sähköverkosta ylijänniteluokan III olosuhteissa. Pääkatkaisija tulee asentaa laitteen välittömään läheisyyteen paikkaan, johon on esteetön pääsy. Suurin sallittu jännitevuoto on 1mA/kW
- Liitäntäjohdon on oltava kuminen ja tyyppiltään vähintään H 05 RN-F tai H07RN-F (katso tekniset tiedot).
- Kytke liitäntäjohto laitteen verkkoliittimeen laitteen mukana toimitetun kytkentäkaavion mukaisesti.
- Lukitse liitäntäjohto vedonpoistajalla.
- Suojaa liitäntäjohto laitteen ulkopuolella jäykällä muovi- tai metalliputkella.
- Jos verkkojohto on vaurioitunut, se on vaihdettava valmistajan tai valtuutetun huoltoliikkeen toimesta vaaran välttämiseksi.

### MAADOITUS JA POTENTIALIN TASAUS

Laite täytyy maadoittaa asianmukaisesti. Liitä maakaapeli verkkoliittimen vieressä olevaan, kuvalla merkittyyn liittimeen.

Liitä laitteen metallirakenne potentiaalintasaustasausjärjestelmään. Liitä johto -kuvalla merkittyyn liittimeen.

Tämä kuva osoittaa, että laite on liitettävä potentiaalintasaustasausjärjestelmään määräysten mukaisesti

### 13. KÄYTTÖÖNOTTO

Kts "YLLÄPITO".

## Käyttöohjeet

### KÄYTTÄJÄN HUOMIOON

Valmistaja ei ole vastuussa mistään vahingoista, jotka johtuvat seuraavien sääntöjen noudattamatta jättämisestä.

- Tutustu huolellisesti tämän ohjeen sisältöön, koska siinä on tärkeää tietoa laitteen oikeasta, tehokkaasta ja turvallisesta asentamisesta, käytöstä ja huoltamisesta.
- Säilytä tämä opas turvallisessa paikassa, joka on kaikkien käyttäjien tiedossa, jotta sitä voidaan käyttää koko laitteen käyttöajan ajan.
- Tämän laitteen asennus on suoritettava valmistajan antamien ohjeiden mukaisesti paikallisia ohjeita ja määräyksiä noudattaen. Ainoastaan tarvittavan ammattipätevyyden omaava henkilö saa liittää laitteita kaasu- tai sähköverkkoon ja/tai muuttaa laitteita toiselle kaasutyypille.
- Käytä laitteen huoltamiseen valmistajan valtuuttamaa huolto-liikettä sekä alkuperäisiä varaosia.
- Anna valtuutetun huolto liikkeen tarkistaa laite vähintään kaksi kertaa vuodessa. Valmistaja suosittelee huoltosopimuksen solmimista.
- Laite on tarkoitettu ammattimaiseen käyttöön ja ainoastaan koulutetun henkilökunnan käytettäväksi.
- Laite on tarkoitettu ruuan kypsennykseen ohjeiden mukaisesti. Laitteen käyttö muuhun tarkoitukseen on kielletty.
- Älä käytä laitetta tyhjänä. Esilämmitä ainoastaan uuni ennen käyttöä.
- Laitetta on aina valvottava käytön aikana.
- Sulje laitteen ulkopuolinen kaasun sulkuventtiili ja katkaise virransyöttö laitteeseen jos laitetta ei käytetä pidempään aikaan tai jos laite vikaantuu tai toimii poikkeavasti.
- Puhdista laite kappaleen "PUHDISTUSOHJEET" ohjeiden mukaisesti.
- Älä säilytä syttyvää materiaalia laitteen läheisyydessä. TULLIPALON VAARA.
- Älä peitä laitteen ilma- tai poistoaukkoja.
- Älä peukaloi laitteen osia.
- Henkilökohtaisten turvavarusteiden käyttöä suositellaan, ruoka voi olla erittäin kuumaa, palovamman vaara.
- Laitteen käytön aikana laitteen ympärillä oleva lattia voi muuttua liukkaaksi: ole varovainen ja ryhdy kaikkiin tarvittaviin toimenpiteisiin vaaran estämiseksi.
- Ole varovainen käsitellessäsi lisävarusteita (esim. kattiloita) ja laitteen liikkuvia osia oikean asennon käyttämiseksi
- Tämän tyyppiset laitteet on tarkoitettu käytettäväksi kaupallisissa sovelluksissa, kuten esimerkiksi ravintoloissa, ruokaloissa, sairaaloissa ja yrityksissä, kuten leipomoissa, liha-kaupoissa jne., mutta niitä ei ole tarkoitettu elintarvikkeiden jatkuvaan massatuotantoon.

### SÄHKÖLIEDEN KÄYTTÖOHJEET

#### KÄYTÖSSÄ HUOMIOITAVAA

- Liesi on tarkoitettu kattiloissa olevan raaka-aineen kuumentamiseen ja kypsennykseen.
- Käytä kattiloita joilla on suora pohja. Käytä wok -keittotasolla erityistä wok -pannua..
- Älä jätä keittolevyä päälle ilman kattilaa tai jos levyllä on tyhjä kattila.
- Älä kaada kylmää nestettä kuumalle keittolevylle.

#### PÄÄLLE- JA POISKYTKEMINEN

Termostaatin nupilla on seuraavat asennot :

0 Off-asento (sammutettu)

1 Minimi lämpötila

2 ÷ 5 Keskilämpötilat

6 Maximi lämpötila

#### Päällekytkeminen

- Käännä nuppi haluttuun lämpötilaan.
- Keltainen merkkivalo syttyy.

#### Sammuttaminen

- Käännä nuppi asentoon " 0 ".
- Keltainen merkkivalo sammuu kun kaikki keittolevyt on kytketty pois päältä.

### 14. KÄYTÖSTÄ POISTO VÄLIAIKAISESTI

Suorita seuraavat toimenpiteet jos laitetta ei käytetä pitkään aikaan:

- Puhdista ja kuivaa laite huolellisesti.
- Levitä ruostumattomille teräspinoille ohut kerros suojaavaa öljyä.
- Sulje päähanat ja -katkaisijat.

Laitteen ottaminen käyttöön uudelleen:

- Tarkista laite huolellisesti.
- Käytä sähkölaitteet minimilämpötilalla vähintään 60 minuuttia.

#### Puhdistusohjeet

#### PUHDISTUKSESSA HUOMIOITAVAA

Valmistaja ei ole vastuussa ohjeiden vastaisesta käytöstä aiheutuneista vahingoista.

- Katkaise aina virransyöttö laitteeseen ennen puhdistustoimenpiteitä.
- Puhdista laitteen ruostumattomat teräspinnat, keitto ja pais-toaltaat sekä keittolevyt ja parilat päivittäin.
- Pyydä valtuutettu huolto puhdistamaan laitteen sisäosat vähintään kaksi kertaa vuodessa.
- Älä koskaan käytä laitteen puhdistuksessa vesisuihkua tai painepesuria.
- Älä puhdista laitteen alla olevaa lattiaa tai hyllyä syövyttävillä aineilla.

#### RUOSTUMATTOMAT TERÄSPINNAT

- Puhdista laite kostealla kankaalla käyttäen vettä ja pesuainetta, edellyttäen ettei se ole hapanta tai sisällä hiovia aineita. Puhdista teräspinnan satiinikuvion suuntaisesti. Huuhtelee ja kuivaa huolellisesti.
- Älä käytä teräsvillaa tai metallityökaluja.
- Älä käytä klooria sisältäviä aineita.
- Älä käytä teräviä esineitä jotka voivat naarmuttaa pintaa.

#### SÄHKÖISET KEITTOLEVYT

- Puhdista keittolevy kostealla liinalla.
- Kuivaa keittolevy kytkemällä se päälle pariiksi minuutiksi.
- Puhdistuksen jälkeen keittolevyn pintaan on hyvä sivellä ohut kerros ruokaöljyä

## YLLÄPITO-OHJEET

### **YLLÄPIDOSSA HUOMIOITAVAA**

Valmistaja ei ole vastuussa ohjeiden vastaisesta käytöstä aiheutuneista vahingoista.

- Tutustu huolellisesti tämän ohjeen sisältöön, koska siinä on tärkeää tietoa laitteen oikeasta, tehokkaasta ja turvallisesta asentamisesta, käytöstä ja huoltamisesta.
- Katkaise aina virransyöttö laitteeseen ennen ylläpitotoimenpiteitä.
- Tämän laitteen asennus on suoritettava valmistajan antamien ohjeiden mukaisesti paikallisia ohjeita ja määräyksiä noudattaen. Ainoastaan tarvittavan ammattipätevyuden omaava henkilö saa liittää laitteita kaasutai sähköverkkoon ja/tai muuttaa laitteita toiselle kaasutyypille.
- Laitteen tunnistaminen: Laitteen tyyppi sekä mallimerkinnot löytyvät pakkauksesta ja laitteen tyyppikilvestä.
- Laite tulee asentaa tilaan, jossa on hyvä ilmanvaihto.
- Älä peitä laitteen ilma- tai poistoaukkoja.
- Älä peukaloi laitteen osia.

### **KÄYTTÖÖNOTTO**

Tarkista laitteen toiminta asennuksen ja mahdollisen kaasutyyppin vaihdon jälkeen. Jos laite ei toimi, kts "Vianetsintä".

### **SÄHKÖLLÄ TOIMIVAT LAITTEET**

Käynnistä laite "Käyttöohjeet" kappaleen mukaisesti ja tarkasta:

- vaiheiden virta-arvot.
- lämmityselementtien toiminta.

### **15. VIANETSINTÄ**

#### **SÄHKÖLIESI**

**Keittolevy ei lämpene.**

Mahdolliset syyt:

- Viallinen keittolevy.

# SV INSTALLATIONS- OCH ANVÄNDNINGSSANVISNINGAR

Översättning av tillverkarens engelskspråkiga manual

## INNEHÅLLSFÖRTECKNING

<b>ALLMÄNT</b> .....	<b>15</b>
ANVÄNDNINGSFÖRESKRIFTER .....	15
<b>Personlig skyddsutrustning</b> .....	<b>15</b>
<b>Kvarstående risker</b> .....	<b>16</b>
<b>Allmänt</b> .....	<b>17</b>
1. UPPGIFTER OM APPARATEN .....	17
2. ALLMÄNNA RÅD .....	17
INSTALLATIONSFÖRESKRIFTER .....	17
SERVICEFÖRESKRIFTER .....	17
RENGÖRINGSFÖRESKRIFTER .....	17
4. ÅTERVINNING AV FÖRPACKNING OCH APPARAT .....	17
5. RISKER PÅ GRUND AV BULLER .....	17
<b>INSTALLATIONSANVISNINGAR</b> .....	<b>18</b>
INSTALLATIONSFÖRESKRIFTER .....	18
6. REFERENSER OCH FÖRORDNINGAR .....	18
7. HANTERING .....	18
8. UPPACKNING .....	18
9. PLACERING .....	18
11. ANSLUTNINGAR .....	18
13. IBRUKTAGNING .....	18
<b>Användningsanvisningar</b> .....	<b>19</b>
ANVÄNDNINGSFÖRESKRIFTER .....	19
14. TILLFÄLLIG URBRUKTAGNING .....	19
<b>Rengöringsanvisningar</b> .....	<b>19</b>
RENGÖRINGSFÖRESKRIFTER .....	19
<b>UNDERHÅLLSANVISNINGAR</b> .....	<b>20</b>
UNDERHÅLLSFÖRESKRIFTER .....	20
IBRUKTAGNING .....	20
15. FELSÖKNING .....	20
ELSPIS .....	20

**ALLMÄNT**

**ANVÄNDNINGSFÖRESKRIFTER**







Tillverkaren ansvarar inte för skador som uppstått på grund av att föreskrifter och anvisningar i denna manual inte följts.



- Läs noggrant anvisningarna i denna manual emedan de innehåller viktig information om apparatens rätta, effektiva och säkra installation, användning och underhåll.
- Förvara denna manual på en säker plats som är känd för alla användare under hela enhetens livslängd.
- Installation av denna apparat skall utföras enligt tillverkarens anvisningar samt följande lokala direktiv och bestämmelser. Anslutning till gas-, el- och vattennätet samt byte till annan typ av gas får endast utföras av behörig yrkespersonal.
- Apparatus service skall utföras av tillverkaren bemyndigad servicepersonal med användande av originalreservdelar
- Låt en bemyndigad servicefirma se över apparaten två gånger per år. Tillverkaren rekommenderar att sluta ett serviceavtal.
- Denna apparat är avsedd för professionellt bruk och får därmed användas enbart av utbildad personal.
- Apparaten är avsedd för tillredning av livsmedel enligt anvisningarna. Att använda apparaten för andra ändamål är förbjudet.
- Låt inte apparaten gå på tomgång.
- Apparaten bör alltid övervakas under användning.

- Stäng av apparaten och bryt ström- och gastillförseln om apparaten inte skall användas på en tid eller om den får fel eller fungerar avvikande från det normala.
- Rengör apparaten enligt anvisningarna i "RENGÖRINGSANVISNINGAR".
- Förvara inte antändbart material i apparatens närhet. **BRANDFARA!**
- Täpp inte igen apparatens ventilationsöppningar och avlopp.
- Tumma inte på apparatens komponenter.
- Stäng luckor och lådor efter användning.
- Användning av personlig skyddsutrustning rekommenderas, maten kan vara mycket het, risk för brännskador.
- När du använder apparaten kan golvet runt apparaten bli halt: var försiktig och vidta alla nödvändiga åtgärder för att förhindra fara.
- Var försiktig när du hanterar tillbehör (t.ex. pannor) och apparatens rörliga delar av apparaten så att rätt position används.
- Denna typ av utrustning är avsedd att användas i kommersiella applikationer som restauranger, kantiner, sjukhus och företag som bagerier, charkuteriaffärer etc., men är inte avsedd för kontinuerlig massproduktion av livsmedel.
- Använd enheten enligt "ANVÄNDNINGSFÖRESKRIFTER"

**Personlig skyddsutrustning**

Nedan följer en sammanfattningstabell över personlig skyddsutrustning som används under enhetens livslängd.

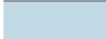
SKEDE	Skydds- kläder	Skydds- skor	Skydds- handskar	Skydds- glasögon	Hörsel- skydd	Skydds- mask	Skydds- hjälm
							
Transport		X					
Hantering		X					
Uppackning		X					
Montering		X					
Normaali käyttö	X	X	X (*)				
Justeringar		X					
Regelbunden ren- göring		X					
Periodisk rengöring		X	X				
Service		X	X (*)				
Demontering		X					
Skrotning		X					

-  Använd personlig skyddsutrustning
-  Personlig skyddsutrustning måste finnas tillgänglig eller användas vid behov
-  Ingen personlig skyddsutrustning krävs

(\*) Handskar som används vid normal användning och underhåll måste vara värmebeständiga för att skydda händerna när användaren kommer i kontakt med heta delar av apparaten eller varma livsmedel (olja, vatten, ånga etc.).

Om användare, underhålls- / servicepersonal eller personer som använder utrustningen inte bär personlig skyddsutrustning kan de utsättas för kemiska faror som kan vara hälsoskadliga.

### Kvarstående risker

Det finns risker på maskinen som inte helt har eliminerats ur konstruktionssynpunkt eller med installation av lämpliga skyddsanordningar.

För att ge Kunden fullständig information, anges de kvarvarande riskerna som finns kvar på maskinen nedan: dessa handlingar anses olämpliga och är därför strängt förbjudna.

KVARSTÅENDE RISK	FARLIG SITUATION	VARNING
<b>Halka eller falla</b>	Användaren kan halka på golvet på grund av vatten eller smuts.	Använd halkskydd när du använder enheten.
<b>Brännskador</b>	Användaren rör avsiktligt enhetens delar.	Använd värmeskyddsutrustning när du använder apparaten.
<b>Brännskador</b>	Användaren berör avsiktligt heta ämnen (olja, vatten, ånga, etc.).	Använd värmeskyddsutrustning när du använder apparaten.
<b>Elchock</b>	Kontakt med strömförande elektriska komponenter under underhållsarbete medan strömmen är på. Användaren vidrör (med ett elverktyg eller utan att stänga av strömmen) liggande på ett vått golv.	Underhållsarbeten på enheten får endast utföras av kvalificerad personal utrustad med personlig skyddsutrustning mot elektriska stötar.
<b>Elchock</b>	Elektrisk stöt på grund av fel i jordningssystemet eller elektriska skyddsanordningar.	Utrusta apparatens strömförsörjning med skyddsanordningar i enlighet med gällande föreskrifter.
<b>Falla från höjd</b>	Användaren försöker nå enhetens övre delar på ett olämpligt sätt (t.ex. genom att använda en stege eller genom att klättra ovanpå enheten).	Använd inte ett olämpligt system för att enhetens övre delar (t.ex. genom att klättra på en stege eller genom att klättra på enheten).
<b>Vältande föremål</b>	Hantering enheten eller dess delar utan lämpliga medel.	Använd lämpliga lyftanordningar eller tillbehör vid hantering av enheten eller förpackningen.
<b>Kemisk</b>	Användaren kommer i kontakt med kemikalier (t.ex. tvättmedel, avkalkningsmedel etc.)	Använd lämpliga säkerhetsåtgärder. Se alltid säkerhetsdatablad och etiketter för den använda produkten. Använd personlig skyddsutrustning som rekommenderas i säkerhetsdatabladet.
<b>Skärsår</b>	Risk för skärsår (vassa delar och kanter) inuti apparaten under underhåll.	Underhåll ska endast utföras av kvalificerad personal som är utrustad med personlig skyddsutrustning (snittresistenta handskar och kläder som täcker underarmen).
<b>Klämsakador</b>	Användarens fingrar / händer kan komma i kläm vid hantering av rörliga delar.	Underhåll bör endast utföras av kvalificerad personal utrustad med personlig skyddsutrustning (handskar).
<b>Ergonomi</b>	Användaren använder enheten utan nödvändig personlig skyddsutrustning.	Användaren måste bära personlig skyddsutrustning vid hantering av enheten.



## Allmänt

Detta kapitel innehåller information som alla användare bör känna till. Specifik information angående installation, användning mm. för aktuell apparat hittas längre fram i manualen.

### 1. UPPGIFTER OM APPARATEN

- Apparatsens typskylt sitter innanför styrpanelen.
- Apparatsens modell samt tillverkningsnummer finns även tryckta på förpackningen .

### 2. ALLMÄNNA RÅD

Tillverkaren ansvarar inte för skador som uppstått på grund av att föreskrifter och anvisningar i denna manual inte följts.

### INSTALLATIONSFÖRESKRIFTER

- Läs noggrant anvisningarna i denna manual emedan de innehåller viktig information om apparatsens rätta, effektiva och säkra installation, användning och underhåll.
- Installation av denna apparat skall utföras enligt tillverkarens anvisningar samt följande lokala direktiv och bestämmelser. Anslutning till gas-, el- och vattennätet samt byte till annan typ av gas får endast utföras av behörig yrkespersonal.
- Identifiering av apparaten : Apparatsens typ- och modellbeteckningar finns på typskylten samt tryckta på förpackningen.
- Apparaten bör installeras på en plats med god ventilation.
- Täpp inte igen apparatsens ventilationsöppningar och avlopp.
- Tumma inte på apparatsens komponenter .
- Denna typ av utrustning är avsedd att användas i kommersiella applikationer som restauranger, kantiner, sjukhus och företag som bagerier, charkuteriaffärer etc., men är inte avsedd för kontinuerlig massproduktion av livsmedel.

### SERVICEFÖRESKRIFTER

- Läs noggrant anvisningarna i denna manual emedan de innehåller viktig information om apparatsens rätta, effektiva och säkra installation, användning och underhåll.
- Installation av denna apparat skall utföras enligt tillverkarens anvisningar samt följande lokala direktiv och bestämmelser. Anslutning till gas-, el- och vattennätet samt byte till annan typ av gas får endast utföras av behörig yrkespersonal.
- Identifiering av apparaten: Apparatsens typ- och modellbeteckningar finns på typskylten samt tryckta på förpackningen.

- Apparaten bör installeras på en plats med god ventilation.
- Täpp inte igen apparatsens ventilationsöppningar och avlopp.
- Tumma inte på apparatsens komponenter

### RENGÖRINGSFÖRESKRIFTER

- Rengör ytor av rostfritt stål, kokgrytor, bassänger och stekbord samt kokplattor och stekgaller dagligen.
- Låt en bemyndigad servicefirma rengöra apparatsens inre delar minst två gånger i året.
- Det är förbjudet att använda vattendusch eller trycktvätt vid rengöring av apparaten.
- Rengör inte golvet eller hyllan under apparaten med frätande ämnen.

### 4. ÅTERVINNING AV FÖRPACKNING OCH APPARAT

#### FÖRPACKNING

Förpackningen består av miljövänliga material. De återvinningsbara plastmaterialen är:

- den genomskinliga skyddsplasten samt påsen för bruksanvisning och dysor (Polyeten - PE ).
- band (Polypropen- PP ) .

#### APPARAT

Apparaten är till 90% tillverkad av återvinningsbart material (rostfritt stål, aluminium, koppar... ).

Då apparaten når slutet av sin ekonomiska livslängd och tas ur bruk, skall gällande direktiv och bestämmelser följas.

- Den måste kasseras på rätt sätt.
- Gör enheten oanvändbar innan den skrotas.

### 5. RISKER PÅ GRUND AV BULLER

- Vid luftburna buller är den A-vägda ljudtrycksnivån under 70 dB (A).

## INSTALLATIONSANVISNINGAR

### INSTALLATIONSFÖRESKRIFTER

Tillverkaren ansvarar inte för skador som uppstått på grund av att föreskrifter och anvisningar i denna manual inte följts.

- Läs noggrant anvisningarna i denna manual emedan de innehåller viktig information om apparatens rätta, effektiva och säkra installation, användning och underhåll .
- Installation av denna apparat skall utföras enligt tillverkarens anvisningar samt följande lokala direktiv och bestämmelser. Anslutning till gas-, el- och vattennätet samt byte till annan typ av gas får endast utföras av behörig yrkespersonal.
- Identifiering av apparaten: Apparats typ- och modellbeteckningar finns på typskylten samt tryckta på förpackningen.
- Apparaten bör installeras på en plats med god ventilation.
- Täpp inte igen apparatens ventilationsöppningar och avlopp.
- Tumma inte på apparatens komponenter .

### 6. REFERENSER OCH FÖRORDNINGAR

Installation av denna apparat skall utföras i enlighet med gällande direktiv och bestämmelser.

### 7. HANTERING

- Förpackningen innehåller varningsskyltar som anger de försiktighetsåtgärder som ska vidtas vid hantering av enheten för att undvika skador. Enheten får endast hanteras med lämplig utrustning. Om du använder lyftutrustning som truckar eller liknande, se till att apparaten står stabilt.

### 8. UPPACKNING

Packa upp förpackningen genast efter leverans och granska att alla delar är med och hela. Meddela leverantören om brister och fel genast.

- Tag bort emballaget.
- Några delar skyddas av en plastfilm, som bör avlägsnas noggrant. Eventuellt lim som blivit kvar på apparaten bör avlägsnas noggrant med lämpligt medel.

### 9. PLACERING

- Apparats mått samt anslutningarnas placering visas på installationsbilderna i början av denna manual.
- Apparaten kan installeras enskilt eller tillsammans med andra enheter i samma serie.
- Apparaten får inte integreras så att service förhindras.
- Lämna ett utrymme på minst 10 cm mellan apparaten och väggytor. Detta utrymme kan vara mindre om väggen skyddats med oantändlig värmeisolering.

### INSTALLATION PÅ STATIV ELLER KONSOL

Följ instruktionerna för den typ av stöd som används.

## IHOPKOPPLING AV APPARATER

- Placera enheterna sida vid sida och justera övre delarna till samma höjd.
- Koppla ihop enheterna med hjälp av de speciella anslutningsremarna som tillhandahålls på begäran.

### 11. ANSLUTNINGAR

Anslutningarnas dimensioner och placeringar framgår av installationsritningarna i början av denna manual .

### ELANSLUTNING

**Försäkra före anslutning till elnätet att elanslutningen på installationsplatsen överensstämmer med de värden som anges på apparats typskylt .**

Denna symbol  varnar för HÖG SPÄNNING, FARA FÖR ELSTÖT.

- Enheten måste vara utrustad med en extern huvudbrytare som helt kopplar bort alla poler från elnätet vid överspänningsklass III. Huvudströmbrytaren måste installeras i närheten av enheten på en plats med fri åtkomst. Det högsta tillåtna spänningsläckaget är 1mA / kW
- Matarkabeln bör vara av gummi och minst enligt typ H 05 RN-F eller H07RN-F (se "TEKNISKA DATA").
- Anslut kabeln till apparats kopplingsplint enligt kopplings-schemat som följde med apparaten.
- Fixera kabeln med dragavlastaren.
- Skydda kabeln på yttre sidan av apparaten med ett styvt plast- eller metallrör.
- Om matarkabeln är skadad måste den bytas ut av tillverkaren eller en auktoriserad service för att undvika risker.

### JORDNING OCH POTENTIALUTJÄMNING

Anslut alltid apparaten till ett jordat uttag. Anslut jordkabeln till kopplingsplinten märkt med .

Apparaten bör anslutas till en potential utjämnare. Anslut kabeln till kopplingsplinten märkt med . Denna symbol indikerar att apparaten måste anslutas till ett system för potentialutjämnning i enlighet med gällande föreskrifter.

### 13. IBRUKTAGNING

Se " UNDERHÅLLSANVISNINGAR " .

## Användningsanvisningar

### ANVÄNDNINGSFÖRESKRIFTER

Tillverkaren ansvarar inte för skador som uppstått på grund av att föreskrifter och anvisningar i denna manual inte följts.

- Läs noggrant anvisningarna i denna manual emedan de innehåller viktig information om apparatens rätta, effektiva och säkra installation, användning och underhåll.
- Förvara denna manual på en säker plats som är känd för alla användare under hela enhetens livslängd.
- Installation av denna apparat skall utföras enligt tillverkarens anvisningar samt följande lokala direktiv och bestämmelser. Anslutning till gas-, el- och vattennätet samt byte till annan typ av gas får endast utföras av behörig yrkespersonal.
- Apparatus service skall utföras av tillverkaren bemyndigad servicepersonal med användande av originalreservdelar
- Låt en bemyndigad servicefirma se över apparaten två gånger per år. Tillverkaren rekommenderar att sluta ett serviceavtal.
- Denna apparat är avsedd för professionellt bruk och får därmed användas enbart av utbildad personal.
- Apparaten är avsedd för tillredning av livsmedel enligt anvisningarna. Att använda apparaten för andra ändamål är förbjudet.
- Låt inte apparaten gå på tomgång. Förvärm endast ugnen före användning.
- Apparaten bör alltid övervakas under användning.
- Stäng av apparaten och bryt ström- och gastillförseln om apparaten inte skall användas på en tid eller om den får fel eller fungerar avvikande från det normala.
- Rengör apparaten enligt anvisningarna i "RENGÖRINGSANVISNINGAR".
- Förvara inte antändbart material i apparatens närhet. **BRANDFARA!**
- Täpp inte igen apparatens ventilationsöppningar och avlopp.
- Tumma inte på apparatens komponenter.
- Stäng luckor och lådor efter användning.
- Användning av personlig skyddsutrustning rekommenderas, maten kan vara mycket het, risk för brännskador.
- När du använder apparaten kan golvet runt apparaten bli halt: var försiktig och vidta alla nödvändiga åtgärder för att förhindra fara.
- Var försiktig när du hanterar tillbehör (t.ex. pannor) och apparatens rörliga delar av apparaten så att rätt position används.
- Denna typ av utrustning är avsedd att användas i kommersiella applikationer som restauranger, kantiner, sjukhus och företag som bagerier, charkuteriaffärer etc., men är inte avsedd för kontinuerlig massproduktion av livsmedel.

### BRUKSANVISNINGAR FÖR ELSPIS

#### ANVÄNDNINGSFÖRESKRIFTER

- Spisen är avsedd för tillredning av mat i olika beredningskärl.
- Använd endast kärl med rakt botten.
- Plattan får ej lämnas påkopplad utan kärl eller om ett tomt kärl står på plattan.
- Håll inte kall vätska på en het kokplatta.

#### TILL- OCH FRÅNSLAGNING

Termostatens vred har följande lägen :

- 0 Off (avstängd)
- 1 Minsta temperatur
- 2 - 5 Mellantemperaturer
- 6 Högsta temperatur

#### Tillslagning

- Vrid termostatens vred till önskad temperatur .
- Den gula signallampan tänds .

#### Frånslagning

- Ställ termostatens vred i läget " 0 " .
- Den gula signallampan slocknar då alla kokplattor stängts av.

### 14. TILLFÄLLIG URBRUKTAGNING

Utför följande åtgärder om apparaten inte skall användas på en tid:

- Stäng samtliga huvudbrytare och ventiler
- Rengör och torka noggrant av apparaten.
- Bred ett tunt skikt skyddande olja på de rostfria ytorna
- Stäng ventiler och bryt av strömförsörjningen med huvudströmbrytaren.

Återibruktagning:

- Granska apparaten noggrant.
- Låt elapparater stå på med minsta värme i minst 60 minuter .

### Rengöringsanvisningar

#### RENGÖRINGSFÖRESKRIFTER

Tillverkaren ansvarar inte för skador som uppstått på grund av att föreskrifter och anvisningar i denna manual inte följts.

- Bryt alltid strömtillförseln till apparaten innan rengöringsåtgärder utförs.
- Rengör ytor av rostfritt stål, kokgrytor, bassänger och stekbord samt kokplattor och stekgaller dagligen.
- Låt en bemyndigad servicefirma rengöra apparatens inre delar minst två gånger i året.
- Det är förbjudet att använda vattendusch eller trycktvätt vid rengöring av apparaten.
- Rengör inte golvet eller hyllan under av apparaten med frätande ämnen.

#### YTOR AV ROSTFRITT STÅL

- Rengör apparaten med en fuktig duk och använd vatten och rengöringsmedel, som inte är surt eller innehåller skurpartiklar. Rengör i riktning med stålytans satinmönster. Skölj med rent vatten och torka noggrant med en duk .
- Använd inte stålull eller verktyg av metall.
- Använd inte klorbaserade ämnen.
- Använd inga vassa föremål som kan skada ytan .

#### ELKOKPLATTOR

- Rengör kokplattorna med fuktig duk.
- Torka plattorna genom att koppla på värmen för ett par minuter.
- Efter rengöring är det bra att stryka ett tunt lager matolja på kokplattornas yta för att förhindra rostbildning

## UNDERHÅLLSANVISNINGAR

### UNDERHÅLLSFÖRESKRIFTER

Tillverkaren ansvarar inte för skador som uppstått på grund av att föreskrifter och anvisningar i denna manual inte följts.

- Läs noggrant anvisningarna i denna manual emedan de innehåller viktig information om apparatens rätta, effektiva och säkra installation, användning och underhåll.
- Bryt alltid strömtillförseln till apparaten innan underhållsåtgärder utförs.
- Installation av denna apparat skall utföras enligt tillverkarens anvisningar samt följande lokala direktiv och bestämmelser. Anslutning till gas-, el- och vattennätet samt byte till annan typ av gas får endast utföras av behörig yrkespersonal.
- Identifiering av apparaten : Apparaten typ- och modellbeteckningar finns på typskylten samt tryckta på förpackningen.
- Apparaten bör installeras på en plats med god ventilation.
- Täpp inte igen apparatens ventilationsöppningar och avlopp.
- Tumma inte på apparatens komponenter.

### IBRUKTAGNING

Efter installation eller underhåll, kontrollera apparatens funktion. I händelse av något fel, se nästa avsnitt "Felsökning".

### ELENHETER

Slå på apparaten enligt anvisningarna och påminnelserna för användning som ges i kapitel "Användningsanvisningar" och kontrollera

- fasernas spänningvärden.
- värme-elementens funktion .

### 15. FELSÖKNING

#### ELSPIS

##### Kokplattan värms inte.

Möjliga orsaker:

- Felaktig kokplatta.

# EN INSTALLATION AND USER MANUAL

Manufacturers original documentation

## INDEX

<b>General information</b> .....	<b>22</b>
REMINDEES FOR THE USER .....	22
<b>Personal Protective Equipment</b> .....	<b>22</b>
<b>Residual risk</b> .....	<b>23</b>
<b>General information</b> .....	<b>24</b>
1 APPLIANCE SPECIFICATIONS .....	24
2 GENERAL PRESCRIPTIONS .....	24
REMINDEES FOR THE INSTALLER .....	24
REMINDEES FOR THE MAINTENANCE TECHNICIAN .....	24
REMINDEES FOR CLEANING .....	24
4 DISPOSAL OF PACKAGING AND THE APPLIANCE .....	24
5. RISKS DUE TO NOISE .....	24
<b>Instructions for installation</b> .....	<b>25</b>
REMINDEES FOR THE INSTALLER .....	25
6. REFERENCE STANDARDS AND LAWS .....	25
7. HANDLING .....	25
8. UNPACKING .....	25
9. POSITIONING .....	25
11. CONNECTIONS .....	25
13. COMMISSIONING .....	25
<b>Instructions for use</b> .....	<b>26</b>
REMINDEES FOR THE USER .....	26
14. PROLONGED DISUSE .....	26
<b>Instructions for cleaning</b> .....	<b>26</b>
REMINDEES FOR CLEANING .....	26
<b>Instructions for maintenance</b> .....	<b>27</b>
REMINDEES FOR THE MAINTENANCE TECHNICIAN .....	27
COMMISSIONING .....	27
15 TROUBLESHOOTING .....	27
ELECTRIC HOB .....	27

**General information**

**REMINDERS FOR THE USER**







The manufacturer will not be liable for any damage or injury resulting from failure to observe the following rules.

- Read this manual carefully. It provides important information for safe installation, use and maintenance of the appliance.
- Keep this manual in a safe place known to all users so that it can be consulted throughout the working life of the appliance.
- Installation, conversion to a different type of gas and appliance maintenance must be carried out by qualified technicians authorized by the manufacturer, in compliance with current safety standards and the instructions given in this manual.
- For after-sales service, contact technical assistance centers authorized by the manufacturer and demand the use of original spare parts.
- Have the appliance serviced at least twice a year. The manufacturer recommends taking out a service contract.
- The appliance is designed for professional use and must be operated by trained personnel.
- The appliance is to be used for cooking food as specified in the prescriptions for use. Any other use is considered to be improper.

- Do not allow the appliance to operate empty for prolonged periods. Only pre-heat the oven just before use.
- Do not leave the appliance unattended while in operation.
- In the event of an appliance fault or malfunction, shut the gas shut-off valve and/or switch the appliance off at the main switch installed upline.
- Clean the appliance following the instructions given in Chapter "INSTRUCTIONS FOR CLEANING".
- Do not store flammable materials in close proximity to the appliance. FIRE HAZARD.
- Do not obstruct any air vents or drains present on the appliance.
- Do not tamper with appliance components.
- Close doors and drawers after use.
- The use of personal safety equipment is recommended - risk of very hot food being scattered.
- During appliance operation, the floor surrounding the appliance may become slippery: exercise caution and take all suitable measures to prevent falls.
- Take care when handling accessories (e.g. pans) and movable parts of the appliance to use the correct posture.
- Appliances of this type are intended for use in commercial applications such as, for example, the kitchens of restaurants, canteens, hospitals and businesses such as bakers, butchers etc., but they are not intended for the continuous mass production of food.
- Use the equipment according to the "REMINDERS FOR USE".

**Personal Protective Equipment**

Given below is a summary table of the Personal Protective Equipment (PPE) to be used during the service life of the equipment.

PHASE	Protective garments	Safety footwear	Gloves	Goggles	Ear protectors	Mask	Helmet
							
Transport		X					
Handling		X					
Unpacking		X					
Assembly		X					
Normal use	X	X	X (*)				
Adjustments		X					
Routine cleaning		X					
Extraordinary cleaning		X	X				
Maintenance		X	X (*)				
Disassembly		X					
Scrapping		X					

X PPE REQUIRED

□ PPE AVAILABLE OR TO BE USED IF NECESSARY

□ PPE NOT REQUIRED

(\*) The gloves used during normal Use and Maintenance must be heatproof to protect hands when the operator touches hot parts of the equipment or hot cooking substances (oil, water, steam, etc.).

The non-use of Personal Protective Equipment by operators, specialized technicians or persons using the equipment can involve exposure to chemical hazards and possible damage to health.

### Residual risk

There are risks on the machine that have not been completely eliminated from a design standpoint or with the installation of adequate protection devices.

To provide the Customer with full information, given below are the residual risks that remain on the machine: such actions are deemed improper and therefore strictly forbidden.

RESIDUAL RISK	HAZARDOUS SITUATION	WARNING
<b>Slipping or falling</b>	The operator may slip due to water or dirt on the floor.	When using the equipment, use individual antislip protective devices.
<b>Burn</b>	The operator intentionally touches parts of the equipment.	When using the equipment, use individual heat protection devices.
<b>Burn</b>	The operator intentionally touches hot cooking substances (oil, water, steam, etc.).	When using the equipment, use individual heat protection devices.
<b>Electric Shock (Electrocution)</b>	Contact with live electrical parts during maintenance operations carried out with the electric panel powered. The operator intervenes (with an electric tool or without disconnecting the power) lying on the wet floor.	Maintenance of the equipment must only be carried out by qualified personnel provided with personal protective devices against electrocution.
<b>Electric Shock (Electrocution)</b>	Electrocution caused by malfunction of the grounding system or electrical protection devices.	Install protection devices complying with applicable regulatory requirements upstream of the equipment.
<b>Falling from above</b>	The operator intervenes on the machine using unsuitable systems to access the top part (e.g. ladders or climbs on it).	Do not intervene on the machine using unsuitable systems to access the top part (e.g. ladders or climbing on it).
<b>Overturning of loads</b>	Handling of the equipment or part of it without suitable means.	Use suitable lifting systems or accessories when handling the equipment or packaging.
<b>Chemical</b>	The operator comes into contact with chemicals (e.g. detergent, scale remover, etc.)	Use appropriate safety measures. Always refer to the safety data sheets and labeling of the product used. Use the Personal Protective Equipment recommended in the safety data sheets.
<b>Cuts</b>	Risk of cuts on the internal parts of the machine frame during maintenance.	Maintenance must only be carried out by qualified personnel provided with personal protective equipment (cut-resistant gloves and garments covering the forearm).
<b>Crushing</b>	The fingers/hands of personnel can be crushed when handling movable parts.	Maintenance must only be carried out by qualified personnel provided with personal protective equipment (gloves).
<b>Ergonomics</b>	The operator intervenes on the appliance without the necessary personal protective equipment.	The operator must intervene on the equipment provided with Personal Protective Equipment.



### General information

This chapter contains general information which all users of the manual must be familiar with. Specific information for individual users of the manual is provided in subsequent chapters (“INSTRUCTIONS FOR ....”).

#### 1 APPLIANCE SPECIFICATIONS

- The appliance data plate is located inside the control panel.
- The appliance model and serial number are detailed on decals and on the packaging.

#### 2 GENERAL PRESCRIPTIONS

**The manufacturer will not be liable for any damage or injury resulting from failure to observe the following rules.**

##### REMINDERS FOR THE INSTALLER

- Read this manual carefully. It provides important information for safe installation, use and maintenance of the appliance.
- Installation, conversion to a different type of gas and appliance maintenance must be carried out by qualified technicians authorized by the manufacturer, in compliance with current safety standards and the instructions given in this manual.
- Identify the specific appliance model. The model number is detailed on the packaging and on the appliance data plate.
- The appliance must be installed in a well-ventilated room.
- Do not obstruct any air vents or drains present on the appliance.
- Do not tamper with appliance components.
- Appliances of this type are intended for use in commercial applications such as, for example, the kitchens of restaurants, canteens, hospitals and businesses such as bakers, butchers etc., but they are not intended for the continuous mass production of food.

##### REMINDERS FOR THE MAINTENANCE TECHNICIAN

- Read this manual carefully. It provides important information for safe installation, use and maintenance of the appliance.
- Installation, conversion to a different type of gas and appliance maintenance must be carried out by qualified technicians authorized by the manufacturer, in compliance with current safety standards and the instructions given in this manual.

- Identify the specific appliance model. The model number is detailed on the packaging and on the appliance data plate.
- The appliance must be installed in a well-ventilated room.
- Do not obstruct any air vents or drains present on the appliance.
- Do not tamper with appliance components.

##### REMINDERS FOR CLEANING

- Clean the satin finish stainless steel exterior surfaces, the cooking wells and the surface of the hotplates every day.
- At least twice a year, have an authorized technician clean the internal parts of the appliance.
- Do not use direct or high pressure water jets or steam cleaners to clean the appliance.
- Do not use corrosive products to clean the floor or shelf beneath the appliance.

#### 4 DISPOSAL OF PACKAGING AND THE APPLIANCE

##### PACKAGING

The packaging is made using environmentally friendly materials. The plastic recyclable components are:

- the transparent cover and the bags containing the instructions manual ( made of polyethylene - PE.).
- the straps (in polypropylene - PP).

##### APPLIANCE

The appliance is manufactured 90% from recyclable metals (stainless steel, aluminum sheet, copper...).

The appliance must be scrapped in compliance with current regulations governing such disposal.

- It must be disposed of properly.
- Make the appliance unusable before scrapping.

#### 5. RISKS DUE TO NOISE

- As regards airborne acoustical noise emissions, the Aweighted sound pressure level is below 70 dB(A).



## Instructions for installation

### REMINDERS FOR THE INSTALLER

The manufacturer will not be liable for any damage or injury resulting from failure to observe the following rules.

- Read this manual carefully. It provides important information for safe installation, use and maintenance of the appliance.
- Installation, conversion to a different type of gas and appliance maintenance must be carried out by qualified technicians authorized by the manufacturer, in compliance with current safety standards and the instructions given in this manual.
- Identify the specific appliance model. The model number is detailed on the packaging and on the appliance data plate.
- The appliance must be installed in a well-ventilated room.
- Do not obstruct any air vents or drains present on the appliance.
- Do not tamper with appliance components.

### 6. REFERENCE STANDARDS AND LAWS

Install the appliance in compliance with current safety regulations.

Install the appliance in compliance with current regulations.

### 7. HANDLING

- The packaging is marked with warning symbols that indicate the precautions to be taken when handling the appliance to avoid damage. The appliance must only be handled using suitable equipment. If lifting equipment is used, such as forklift trucks or similar, make sure that the appliance is in a stable position.

### 8. UNPACKING

Check the state of the packaging and in the event of damage, ask the delivery person to inspect the goods.

- Remove the packaging.
- Remove the protective film from the exterior and interior panels. Use a suitable solvent to remove any residual adhesive from the panels.

### 9. POSITIONING

- The overall dimensions of the appliance and the position of connections are given on the installation diagram at the start of this manual.
- The appliance can be installed singly or in combination with other appliances in the same product range.
- The appliance is not suitable for integrated installation.
- Position the appliance at least 10 cm from adjacent walls. This distance can be reduced in the presence of non-combustible walls or heat-insulated walls.

### APPLIANCE ASSEMBLY WITH BASE

Follow the instructions provided with the type of support utilized.

## JOINING APPLIANCES TOGETHER IN LINE

- Place the appliances side by side and adjust the tops to the same height.
- Unite the appliances using the special unionjoint-coverings supplied upon request

### 11. CONNECTIONS

The position and dimensions of connections are given in the installation diagram at the start of this manual.

#### ELECTRICAL CONNECTIONS

**Check that the appliance is designed to operate at the voltage and frequency of the power supply present on site. Check the details given on the appliance data plate.**



If used, the symbol  indicates:  
CAUTION - HAZARDOUS VOLTAGE.

- Install an adequately rated omnipolar circuit-breaker upline of the appliance in an easily accessible point, in compliance with installation regulations; the circuit breaker must guarantee immediate omnipolar disconnection from the mains, with a minimum contact opening that allows complete disconnection in overvoltage category III conditions. The maximum permitted current dispersion is 1mA/kW.
- For electrical connection, use a rubber-sheathed flexible cable which is oil resistant, type H05RN-F or H07RN-F, for cable size consult the technical data table.
- Connect the power supply cable to the terminal board as shown in the wiring diagram supplied with the appliance.
- Secure the power supply cable with the cable clamp.
- Protect the power supply cable on the outside of the appliance with a rigid plastic or metal pipe.
- If the power supply cable is damaged, it must be replaced by the manufacturer or the technical after-sales service or, in any case, by a suitably qualified technician, so as to avoid any risk whatsoever.

#### PROTECTIVE EARTH AND EARTH BONDING CONNECTIONS

Connect the appliance to an efficient ground circuit. Connect the earth conductor to the terminal with the symbol  located next to the main terminal board.

Connect the metal structure of the appliance to the equipotential node. Connect the conductor to the terminal with the symbol  on the outside part of the bottom.

This symbol indicates that the appliance must be included in an equipotential system connected in compliance with current regulations.

### 13. COMMISSIONING

See Chapter "INSTRUCTIONS FOR MAINTENANCE".

## Instructions for use

### REMINDERS FOR THE USER

The manufacturer will not be liable for any damage or injury resulting from failure to observe the following rules.

- Read this manual carefully. It provides important information for safe installation, use and maintenance of the appliance.
- Keep this manual in a safe place known to all users so that it can be consulted throughout the working life of the appliance.
- Installation, conversion to a different type of gas and appliance maintenance must be carried out by qualified technicians authorized by the manufacturer, in compliance with current safety standards and the instructions given in this manual.
- For after-sales service, contact technical assistance centers authorized by the manufacturer and demand the use of original spare parts.
- Have the appliance serviced at least twice a year. The manufacturer recommends taking out a service contract.
- The appliance is designed for professional use and must be operated by trained personnel.
- The appliance is to be used for cooking food as specified in the prescriptions for use. Any other use is considered to be improper.
- Do not allow the appliance to operate empty for prolonged periods. Only pre-heat the oven just before use.
- Do not leave the appliance unattended while in operation.
- In the event of an appliance fault or malfunction, shut the gas shut-off valve and/or switch the appliance off at the main switch installed upline.
- Clean the appliance following the instructions given in Chapter "INSTRUCTIONS FOR CLEANING".
- Do not store flammable materials in close proximity to the appliance. FIRE HAZARD.
- Do not obstruct any air vents or drains present on the appliance.
- Do not tamper with appliance components.
- The use of personal safety equipment is recommended - risk of very hot food being scattered.
- During appliance operation, the floor surrounding the appliance may become slippery: exercise caution and take all suitable measures to prevent falls.
- Take care when handling accessories (e.g. pans) and movable parts of the appliance to use the correct posture.
- Appliances of this type are intended for use in commercial applications such as, for example, the kitchens of restaurants, canteens, hospitals and businesses such as bakers, butchers etc., but they are not intended for the continuous mass production of food.

### USING THE ELECTRIC HOB

#### REMINDERS FOR USE

- The appliance is designed for cooking foods contained in pots and pans.
- Use flat-bottomed pans. Use a special wok pan on the wok hotplate.
- Do not leave the hotplates switched on with no pan or an empty pan in place.
- Do not pour cold liquids onto the hot hotplate.

#### SWITCHING ON AND OFF

The control knob has the following positions:

0 Off

1 Minimum temperature

2 +5 Intermediate temperatures

6 Minimum temperatures

### Switching on

- Turn the control knob to the chosen position.
- The yellow indicator light switches on.

### Switching off

- Turn the knob to position "0".
- The yellow indicator light switches off when all the hotplates are switched off..

### 14. PROLONGED DISUSE

Before any prolonged disuse of the appliance, proceed as follows:

- Clean the appliance thoroughly.
- Rub stainless steel surfaces with a cloth soaked in Vaseline oil to create a protective film.
- Close the valves and turn off the electrical power supply at the main switch.

Following prolonged disuse, proceed as follows:

- Inspect the appliance thoroughly before using it again.
- Allow electric appliances to operate at the lowest temperature for at least 60 minutes.

### Instructions for cleaning

#### REMINDERS FOR CLEANING

The manufacturer will not be liable for any damage or injury resulting from failure to observe the following rules.

- Disconnect the appliance electrical power supply, if present, before proceeding with any operation.
- Clean the satin finish stainless steel exterior surfaces, the cooking wells and the surface of the hotplates every day.
- At least twice a year, have an authorized technician clean the internal parts of the appliance.
- Do not use direct or high pressure water jets or steam cleaners to clean the appliance.
- Do not use corrosive products to clean the floor or shelf beneath the appliance.

#### SATIN FINISH STAINLESS STEEL SURFACES

- Clean the surfaces with a cloth or sponge using water and proprietary non-abrasive detergents. Follow the grain of the satin finish. Rinse repeatedly and dry thoroughly.
- Do not use pan scourers or other iron items.
- Do not use chemical products containing chlorine.
- Do not use sharp objects which might scratch and damage the surfaces.

#### ELECTRIC HOTPLATES

- Clean surfaces with a damp cloth.
- Switch on for a few minutes to dry rapidly.
- Lubricate surfaces with a fine coat of food grade oil.

## Instructions for maintenance

### **REMINDERS FOR THE MAINTENANCE TECHNICIAN**

The manufacturer will not be liable for any damage or injury resulting from failure to observe the following rules.

- Read this manual carefully. It provides important information for safe installation, use and maintenance of the appliance.
- Disconnect the appliance electrical power supply, if present, before proceeding with any operation.
- Installation, conversion to a different type of gas and appliance maintenance must be carried out by qualified technicians authorized by the manufacturer, in compliance with current safety standards and the instructions given in this manual.
- Identify the specific appliance model. The model number is detailed on the packaging and on the appliance data plate.
- The appliance must be installed in a well-ventilated room.
- Do not obstruct any air vents or drains present on the appliance.
- Do not tamper with appliance components

### **COMMISSIONING**

Following installation or any maintenance operations, check appliance operation. In the event of any malfunction, consult the next paragraph "Troubleshooting".

### **ELECTRICAL APPLIANCES**

Switch on the appliance as directed in the instructions and reminders for use given in Chapter "INSTRUCTIONS FOR USE" and check:

- The current values of each phase.
- The correct operation of the heating elements.

## **15 TROUBLESHOOTING**

### **ELECTRIC HOB**

#### **The hotplate does not heat.**

Possible causes:

- Hotplate defective.



[www.metos.com](http://www.metos.com)